

## Серия MF-3620

4-игольная распошивочная машина с верхним и нижним застилом

**JUKI's** Оригинальный  
дизайн

Машина обеспечивает  
максимальную безопасность  
эксплуатации и содержит  
множество различных функций.



MF-3620L200B52A

4-игольная распошивочная машина с верхним и нижним застилом

# MF-3620

## Серия



Оригинальный дизайн

# Серия MF-3620

4-игольная распошивочная машина с верхним и нижним застилом

## Добавлена модель типа прямого привода.

На машине прямого привода установлен серводвигатель.

Машина потребляет всего лишь половину электроэнергии по сравнению с обычными моделями. Улучшенная управляемость (по сравнению с обычными моделями, оснащенными фрикционным двигателем) машины MF-3620 позволяет оператору контролировать материал на угловых участках пошива.

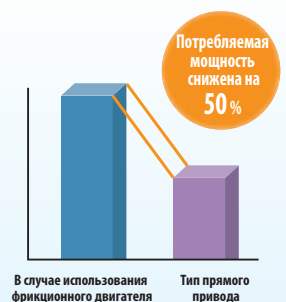

## Устранена возможность протекания масла.

**Рамка** Рамка оснащена механизмом минимальной смазки и циркуляцией масла под давлением. Механизм нитепритягивателя, находящийся с обратной стороны рукава, предотвращает появление масляных брызг и загрязнения.

**Область петлителя** В серии машин MF-3620 также используется уникальный механизм JUKI подачи масла, который предотвращает область петлителя от инфильтрации маслом. Избыточное масло быстро уходит через новую канавку масла.



## Тип односторонней обрезки / MF-3620L100

Данная машина используется на широком диапазоне материалов, от легких, таких как нижнее белье, до тяжелых, таких как мужские брюки и спортивная одежда (тяжелый трикотаж).

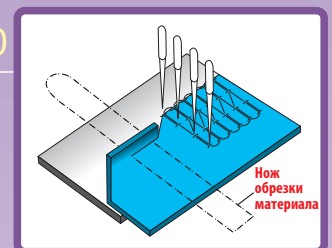
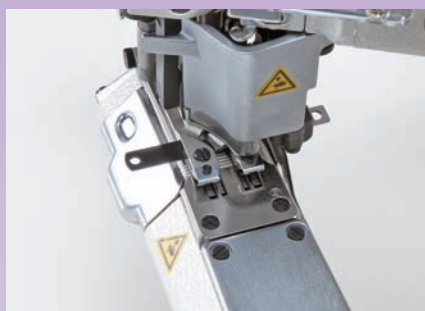

Одно- сторонняя обрезка		Одно- сторонняя обрезка	
Оконченный шов		Оконченный шов	

# Внедрен новый дизайн JUKI 4-игольной распошивочной машины

Швейная машина оснащена множеством функций для удобства эксплуатации и обеспечивает максимальную безопасность работы, что приводит к выполнению прекрасных строчек постоянно высокого качества.

Устранена возможность протекания масла.

Результатом чего является исключение работ по устранению масляных пятен, что позволяет повысить производительность труда.



■ Тип прямого привода



■ Тип привода ремнем



## Тип двусторонней обрезки / MF-3620L200

Данная швейная машина используется на легких материалах для производства боксеров, женских шорт и нижнего белья.

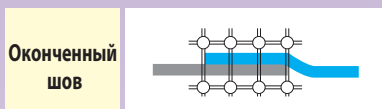
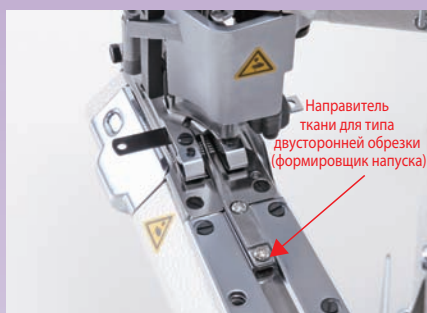
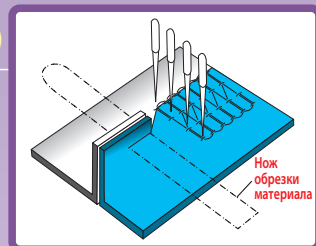



## Оригинальный дизайн JUKI

Уникальные характеристики безопасности и разработки JUKI внедрены в каждой секции швейной машины.

### В качестве стандарта швейная машина оснащена микроподъемом.

Эластичные и деликатные материалы можно шить с немного приподнятой лапкой от начала до конца строчки, тем самым снижая проскальзывание и повреждение материала.



### Снижена возможность повреждения зубчатой рейкой.

Прижимная лапка на данной машине специальная с установленным механизмом обрезки материала. Данная специальная прижимная лапка была специально разработана JUKI с использованием новейших технологий. Прижимная лапка обеспечивает плавное продвижение материала и позволяет снизить давление на него. (Кроме того, срок службы ножа обрезки материала увеличен).

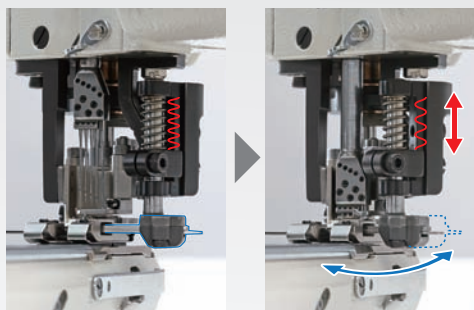

### Значение подгибки материала регулируется ширителем (Тип L200)

Для машины типа двусторонней обрезки (L200), окончательное значение подгибки материала может быть недостаточным в связи с характеристиками материала. В таком случае, значение подгибки можно отрегулировать при помощи ширителя, который входит в комплект машины.

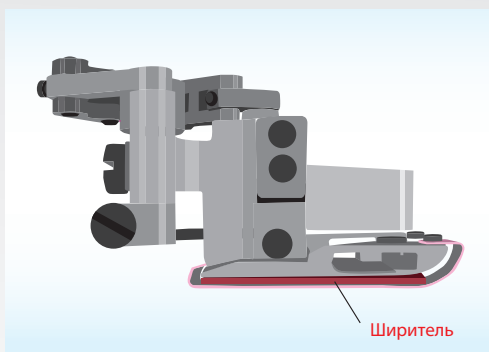

### Специальный дизайн, обеспечивающий безопасность эксплуатации

Имеется предохранительная крышка, которая предотвращает возможность травмирования секцией кулочка нити шпульки.

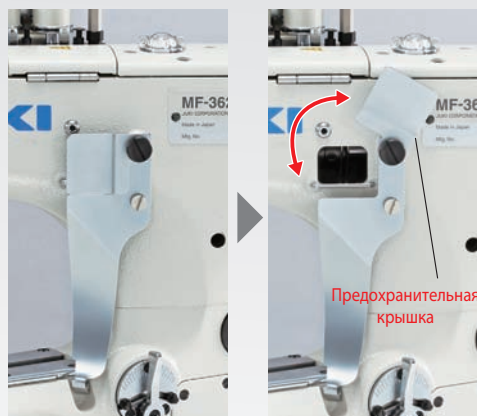

● Подд

Поддержк  
ки на стол  
★ Во врем  
поддержку

● Пнев  
автоп

Прижимна  
ся и оп  
задней ча  
снизить н  
как данн  
опускания  
выполняет

■ TEX

Назва  
Применение  
Тип стежка (С  
Макс. скорость  
Длина стежка  
Межигольно  
Ход игловод  
Игла  
Стопорная и  
Подъем при  
Коэффициент  
Регулировка  
Смазка  
Масло смазк  
Требования  
потребляем  
Вес головки

\*«Ст./мин» обозна

## ОПЦИЯ

### ● Поддержка головки машины: 40074700



Поддержка головки машины необходима для ее установки на столе.

★ Во время размещения заказа необходимо также заказывать поддержку головки машины.

### ● Дополнительное устройство привода: МТ-01 (используется только на машине с ременным приводом)



Дополнительное устройство привода необходимо устанавливать только на машинах с ременным приводом. (Устройство не может использоваться на моделях с прямым приводом.)

★МТ-01 нужно заказывать при необходимости.

### ● Пневматический автоподъем: 40074870

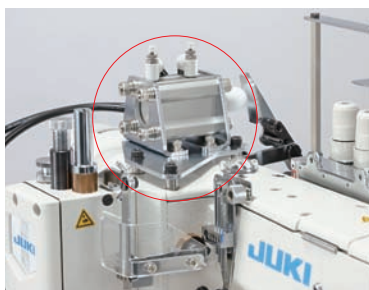

Прижимная лапка может подниматься и опускаться путем нажатия задней части педали. Это позволяет снизить напряжение оператора, так как данная функция подъема и опускания прижимной лапки часто выполняется на протяжении пошива.

### ● Пневматическая обрезка цепочки нити (тип тяпки): 40074871

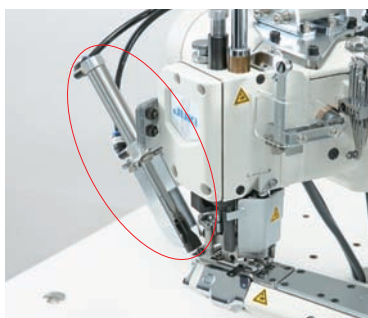

Пневматическая обрезка нитяной цепочки разработана для обрезки нити одним касанием коленного переключателя.

### ● Блок пневматического отсоса остатков материала: 40074872

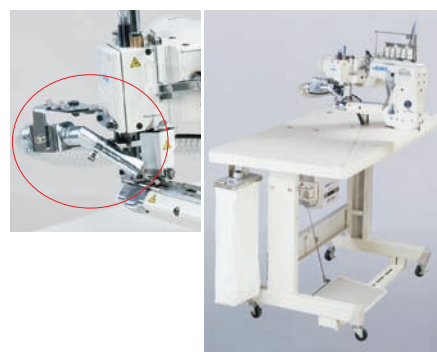

Блок пневматического отсоса отсасывает остатки материала после обрезки. Это позволяет держать рабочее место в порядке, без пыли и грязи.

## ТЕХНИЧЕСКИЕ ХАРАКТЕРИСТИКИ

Название модели	MF-3620-A (тип прямого привода)	MF-3620 (тип привода ремнем)
Применение	От легких до тяжелых материалов (трикотаж)	
Тип стежка (США)	4-иглы, верхний и нижний распошив	
Макс. скорость пошива	4,200 ст./мин*	
Длина стежка	1.6 – 2.5мм (стандарт 2.1мм)	
Межигольное расстояние	5.2 мм, 6.0 мм	
Ход игловодителя	30 мм	
Игла	FL × 118GCS (#10S) #9S~#12S	
Стопорная игла	FLG-8 (#8) #8~#11	
Подъем прижимной лапки	6.5 мм	
Коэффициент дифф. продвижения	1:0.7~1:1.5	
Регулировка дифф. продвижения	Рычагом	
Смазка	Автоматическая (рамка: минимальная смазка)	
Масло смазки	JUKI New Defrix Oil No.2	
Требования к эл. мощности/ потребляемая мощность	3-фазы 200В/300Вт	–
Вес головки машины	25 кг	22.5 кг

\*«Ст./мин» обозначает «Стежков в минуту».

# ПРИ РАЗМЕЩЕНИИ ЗАКАЗА

Пожалуйста, отметьте, что при размещении заказа название модели должно быть написано следующим образом:

## Головка машины

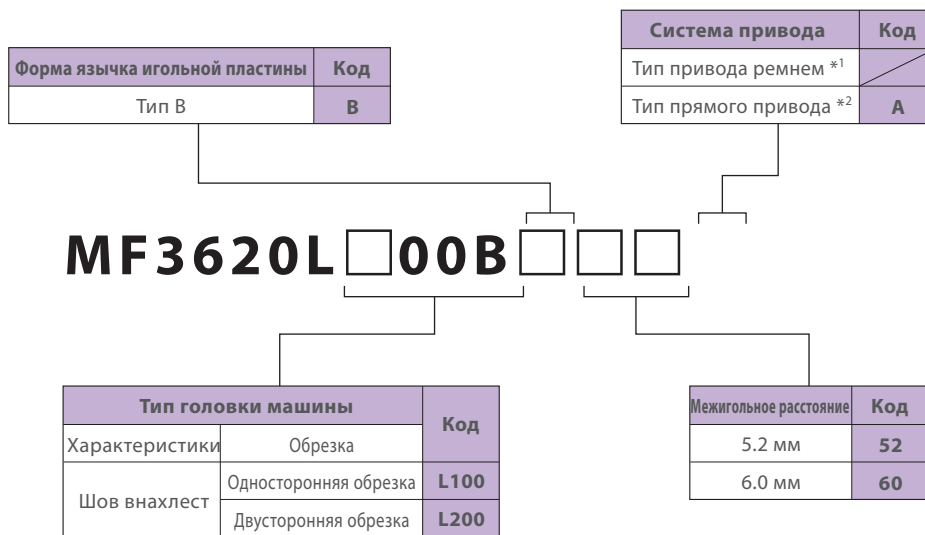

\*1. При выборе типа швейной машины привода ремнем убедитесь в том, что вместе со швейной машиной вы также заказываете поддержку головки машины (40074700) и дополнительное устройство привода MT-01.

\*2. При выборе типа швейной машины прямого привода убедитесь в том, что вместе со швейной машиной вы также заказываете поддержку головки машины (40074700) и контрольный блок SC-910N.

Интернет магазин промышленного швейного оборудования <http://procapitalist.ru/sms>

● За размещением заказа обратитесь к ближайшему дистрибьютеру JUKI.

**JUKI**® 8-2-1, KOKURYO-CHO, CHOFU-SHI,  
TOKYO 182-8655, JAPAN  
PHONE : (81) 3-3480-2357, 2358  
FAX : (81) 3-3430-4909  
**JUKI CORPORATION**  
**INDUSTRIAL SEWING MACHINE DIV.** <http://www.juki.com>

\* Specifications and appearance are subject to change without prior notice for improvement.  
\* Read the instruction manual before putting the machine into service to ensure safety.  
\* This catalogue prints with environment-friendly soyink on recycle paper.



### JUKI CORPORATION HEAD OFFICE

Juki Corporation operates an environmental management system to promote and conduct the following as the company engages in the research, development, design, sales, distribution, and maintenance of industrial sewing machines, household sewing machines, industrial robots, etc., and in the provision of sales and maintenance services for data entry systems:  
①The development of products and engineering processes that are safe to the environment  
②Green procurement and green purchasing  
③Energy conservation (reduction in carbon-dioxide emissions)  
④Resource saving (reduction of papers purchased, etc.)  
⑤Reduction and recycling of waste  
⑥Improvement of logistics efficiency (modal shift and improvement of packaging, packing, etc.)