



**杰克缝纫机**  
JACK SEWING MACHINE  
| JACK HOLDING GROUP | WWW.JACKGROUP.COM.CN |



# JACK T1310

## Инструкция по эксплуатации



## ИНСТРУКЦИЯ ПО БЕЗОПАСНОСТИ

Для безопасной работы и обеспечения наилучшей функциональности машины необходимо правильно ее эксплуатировать.

Пожалуйста, прочитайте инструкцию и следуйте ей.

1. При использовании машины обратите внимание на основные мероприятия по безопасности.
2. Перед использованием машины прочитайте это руководство и инструкции, кроме того, храните руководство под рукой.
3. Используйте машину, убедившись в ее соответствии со стандартами безопасности, принятыми в вашей стране.
4. Недопустимо использовать машину без предусмотренных приспособлений безопасности, которые должны быть установлены правильным образом. Только после этого возможна правильная работа машины.
5. Машина должна эксплуатироваться подготовленным оператором.
- б. Для безопасности рекомендуется надевать защитные очки.
7. Выключите электропитание перед выполнением следующих действий:
  - (1) заправка иглы, регулировка заправки нити, нитенаправителя или замены катушки.
  - (2) замена игл, лапок, игольных пластин, двигателей ткани, нитеводителей, улиток, выравнивателей края, и др.
  - (3) ремонт машины
  - (4) во время ухода оператора с рабочего места
  - (5) когда фрикционный мотор используется без фрикционной накладки, двигатель должен быть полностью остановлен.
8. В любом случае, если произошло попадание грязи, масла или другой жидкости на кожу или глаза, промойте тщательно водой и обратитесь к врачу.  
Если жидкость была случайно проглочена, обращайтесь к врачу немедленно.
9. Не прикасайтесь к движущимся частям машины. Всегда обращайтесь внимание, включено ли питание перед выполнением любого действия.
10. Для настройки, модификации и ремонта машины требуются квалифицированные специалисты. Используйте только качественные аналоги. Использование других запчастей может привести к поломке, и вы несете за это ответственность сами.
- 1 1. Техническое обслуживание и контроль должны осуществляться тщательно подготовленным персоналом или квалифицированными техниками.

12. Вышеупомянутые специалисты могут осуществлять обслуживание электронных компонентов, знание электроники необходимо для задач регулировки или ремонта. Остановите машину немедленно при обнаружении малейшего сбоя электронных компонентов.
13. Воздушный рукав должен быть отсоединен от машины и компрессор или подвод воздуха должен быть отсоединен перед ремонтом или обслуживанием оборудования машины с пневматическими частями, такими, как пневматический цилиндр. Для наладки и ремонта требуются квалифицированные техники или хорошо обученный персонал.
14. Для лучшей производительности необходима регулярная чистка машины.
15. Правильная установка основания машины - залог успешной работы и низкого шума. Не допускайте работы машины, если она сильно шумит.
16. Для подсоединения к сети используйте подходящую вилку. Используйте розеточную часть с заземлением.
17. Эта машина может использоваться только по назначению. Иное использование недопустимо.
18. Любая модификация или переоборудование машины должны соответствовать стандартам безопасности. Соблюдайте меры предосторожности. Производитель не несет ответственности за поломки из-за непредусмотренных модернизаций машины.
19. Существуют два способа предупреждения опасности:
- (1) для безопасности оператора и обслуживающего персонала не открывайте защитные крышки и не касайтесь никаких внутренних предметов во избежание поражения электрическим током.
- (2) Помните:
- Не используйте машину со снятыми: защитой ремня, предохранителем или другими устройствами во избежание физического увечья.
  - Не допускайте попадания волос, пальцев или одежды в ручное колесо, в устройство для намотки нити, ремень и двигатель для предотвращения травматизма.
  - Не засовывайте пальцы под иглу или под крышку намотки нити в процессе работы машины.
  - В процессе работы челнок вращается с большой скоростью.
  - Берегите пальцы от попадания в машину во время перемещения головки машины.
  - Выключайте питание перед перемещением головки, удалением ремней или их защиты для предотвращения травматизма от непредвиденного запуска машины.
  - Если машина оборудована сервомотором, сервомотор не шумит, когда машина находится в состоянии простоя, поэтому выключайте питание во избежание травматизма из-за непредвиденного запуска машины.
  - Никогда не используйте швейную машину без провода заземления во избежание поражения током.
  - Выключайте кнопку питания перед отсоединением или присоединением вилки питания во избежание поражения током и поломки электрического оборудования.

**ВНИМАНИЕ**

Пожалуйста, следуйте следующим указаниям, чтобы избежать неисправностей и поломки машины.

1. Протрите машину полностью перед запуском в первый раз после регулировки.
2. Уберите всю грязь и масло, накопившиеся во время транспортировки.
3. Убедитесь, что напряжение и фаза установлены правильно.
4. Убедитесь, что вилка подключена к источнику питания.
5. Не включайте машину, если напряжение не соответствует указанному на паспортной табличке.
- б. Убедитесь, что направление вращения шкива правильно.

Внимание:

Перед отладкой или регулировкой, пожалуйста, выключите питание, чтобы избежать несчастного случая при резком начале работы машины.

## Характеристики

- Назначение — для настрачивания деталей изделий по контуру
- Количество ниток — 2
- Вид игл — DPx17
- Поле вышивки — 13x10 см
- Высота подъема лапки — 6-15 мм
- Видов вышиваемого шва — 999
- Порт USB — есть
- Система автоматической подрезки нити — есть
- Автоматический нитеотводчик — есть

## Примечания

### Наиболее важные инструкции по предосторожности



1. Держать руки подальше от иглы в момент включения выключателя электропитания, а также когда работает швейная машина.
2. Нельзя совать пальцы внутрь крышки механизма нитепротягивателя, когда работает швейная машина.
3. Необходимо выключить электропитание перед опрокидыванием рукава машины или снятием клиновидного ремня.
4. Во время работы нужно быть осторожными, чтобы голова или руки оператора или постороннего не приближались к маховому колесу, клиновидному ремню, моталке нитки на шпульку или электродвигателю. Также, нельзя ставить никаких вещей близко к ним. Это очень опасно.
5. Если швейная машина оснащена ограждением ремня, защитой пальцев и прочими защитными устройствами, то не допускается эксплуатировать машину, когда они сняты.
6. Перед опрокидыванием головки машины нужно держать руки на определенном расстоянии.
7. Когда машина не в действии, мотор должен быть отключен. Так что, обратите внимание на то, чтобы не забыть выключить машину из сети после длительной эксплуатации.



8. Для собственной безопасности никогда не вводите машину в эксплуатацию при отключенном заземлении.
9. Перед тем как включить машину, предварительно нажмите на кнопку ВЫКЛ.(OFF) на пускателе.
10. Во время грома или молнии машину следует выключить.
11. Если машину переставить из холодного места в теплое место или наоборот, то можно наблюдать процесс конденсации воды. В этом случае включайте машину только после того, как Вы проверите, что на машине нет капель воды.

# Инструкция по эксплуатации

## 1. Запуск и остановка системы.

### 1.1. Запуск системы:

Перед началом работы включите кабель питания в розетку. Включите выключатель, система немедленно выполнит автопроверку. После проверки, экран отобразит системный логотип.

### 1.2. Остановка системы:



Рисунок 1-1. Кнопка основного меню для сохранения параметров (см. рис. 1-2). После сохранения выключите питание машины и блока управления.



Рисунок 1-2. Сохранение параметров.

Внимание: После нажатия , сохраняются следующие параметры: скорость шитья, количество стежков, величину угла, время в формате текущего файла.

Пожалуйста, нажимайте , когда Вы используете функцию счетчика стежков, шаблона шитья или скорости шитья до выключения машины, пока параметры не сохранены, чтобы сохранить их до выключения. В противном случае параметры будут удалены.

## 2. Основной системный экран.

2.1. После того, как система отображает логотип, автоматически выводится основной экран меню.

1.



8.

Рисунок 2-1. Главное меню.

1. – Образец вышивки; 2. – Автосчет; 3. – Счетчик длины строки;  
4,5. – Положение вышивки; 6. – Угол поворота; 7. – Отражение  
(симметрия); 8. – Скорость шитья.

## 2.2. Основные пункты меню.

Скорость  
ИГЛЫ

Ускорение

Замедление



Рисунок 2-2. Основные пункты меню.



..... Возврат позиции.

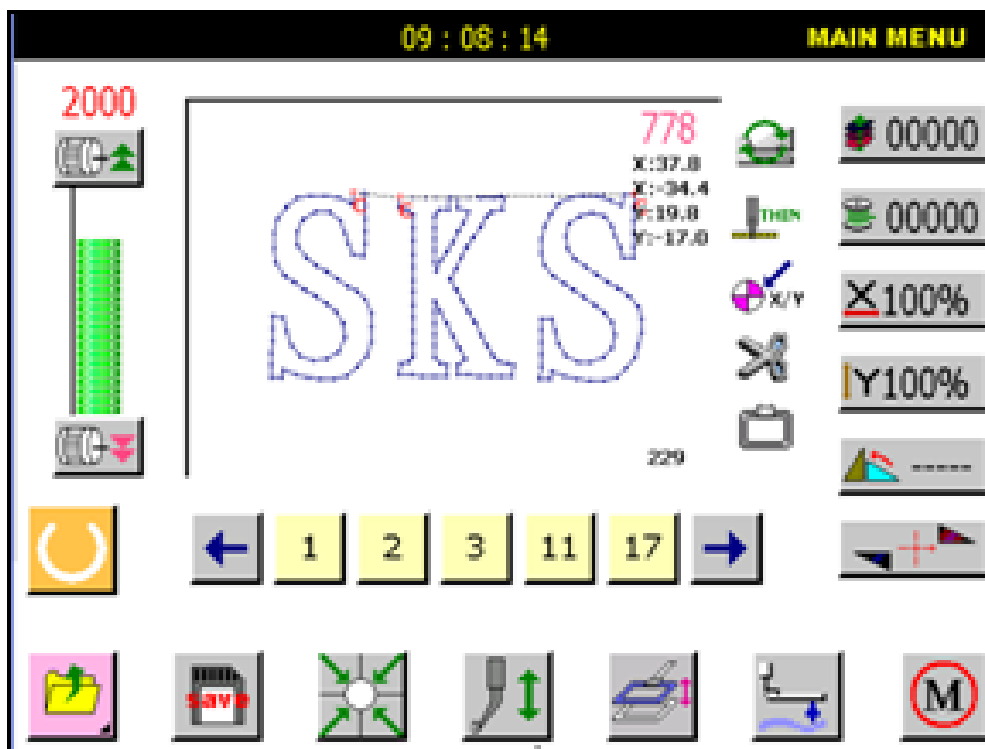

..... Выполнение полного экрана.



..... Сохранение параметров.



..... Подъем\опускание прижимной пластины.



Когда нажата эта кнопка, экран переключается на ручное управление положением вышивки по осям x-y (см. рис. 2-3).





Рисунок 2-3. Экран ручного управления. Нажмите кнопку, чтобы открыть экран меню, как показано ниже.



кнопка основного меню.

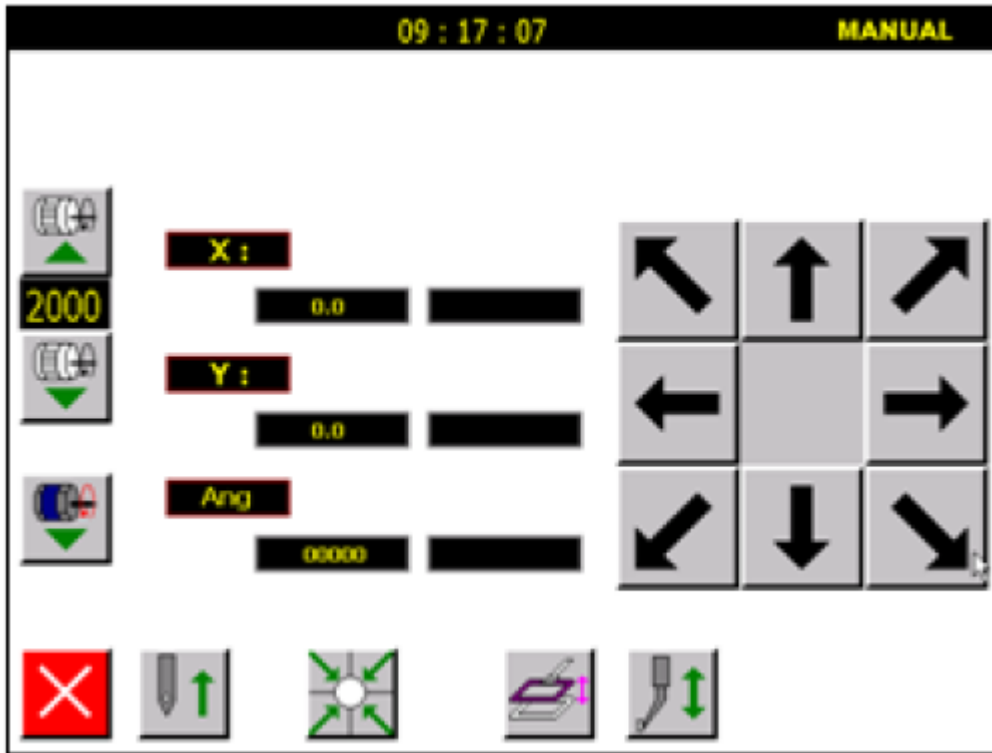
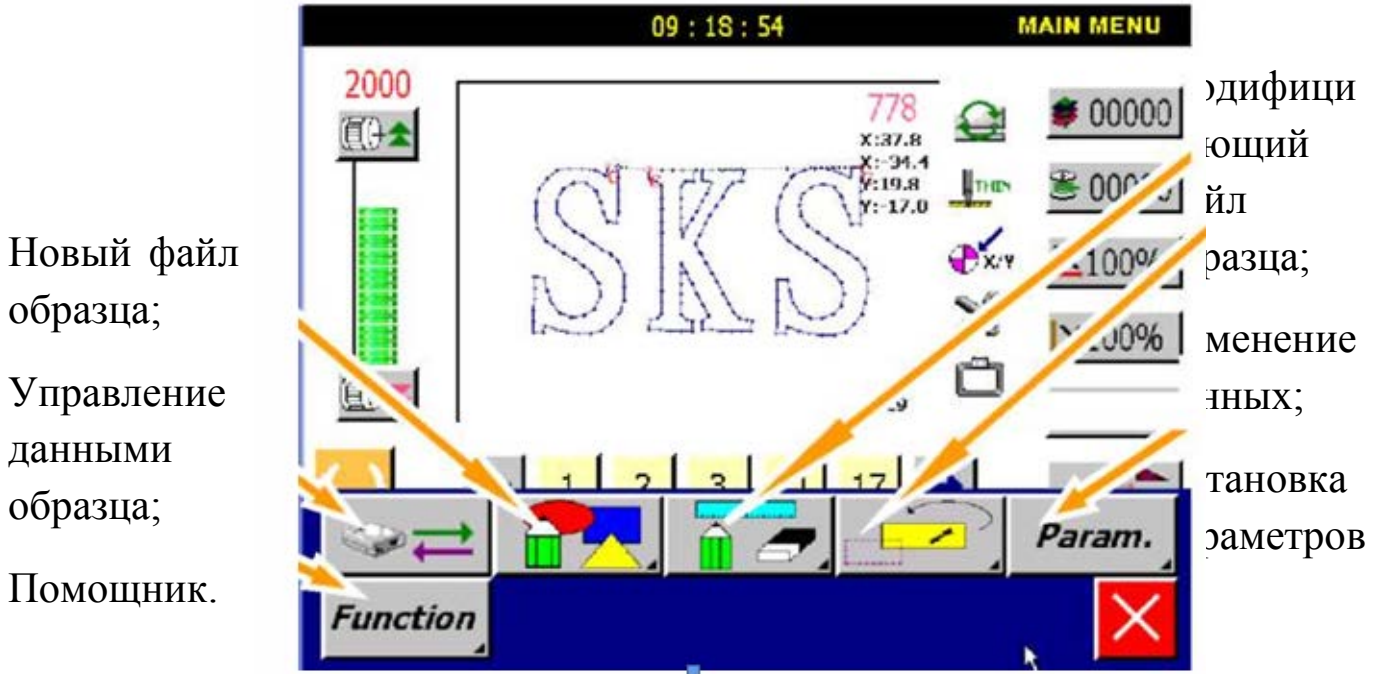

Новый файл  
образца;  
Управление  
данными  
образца;  
Помощник.

модифици  
рующийся  
файл  
образца;  
изменение  
параметров;  
настройка  
параметров

Рисунок 2-4. Меню управления данными образца.

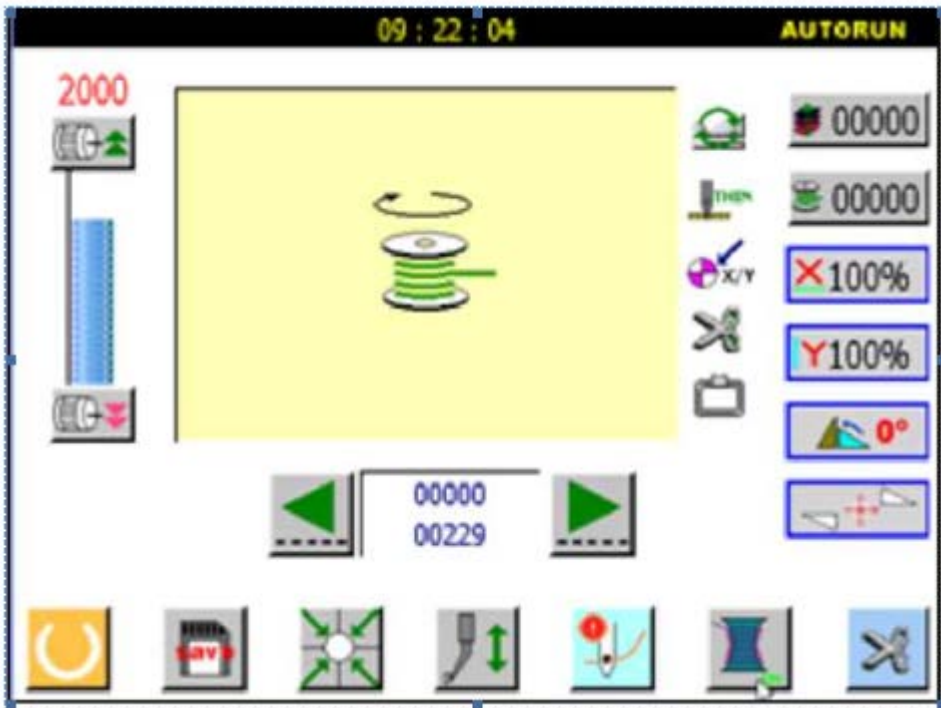

Нажмите автоматическое управление экрана ввода (см. рис. 2-3).



Нажмите счетчик строки для вывода экрана установок.

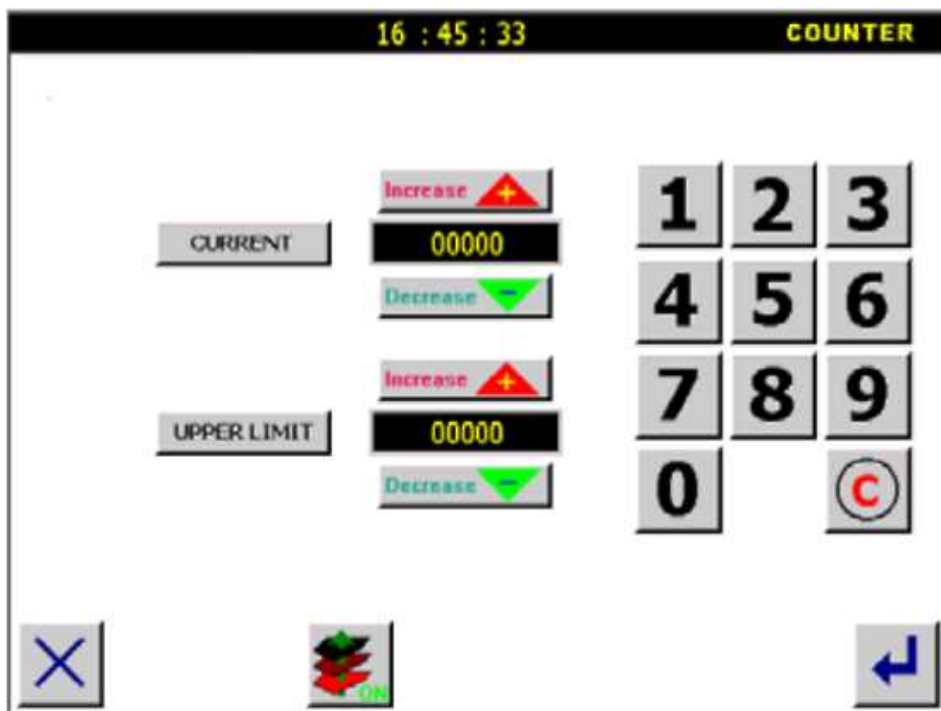

X100% / Y100% Нажмите кнопку ввода времени. Экран:

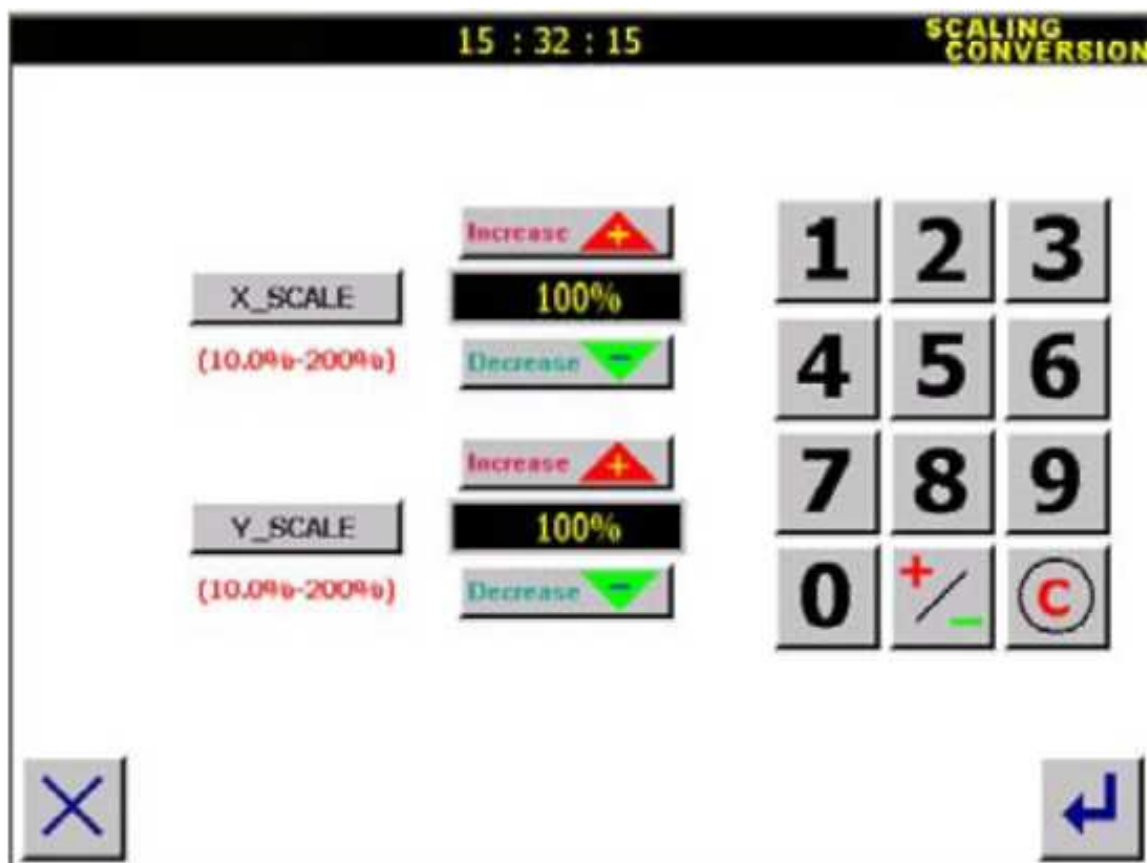

Нажмите кнопку, чтобы ввести параметры угла наклона.

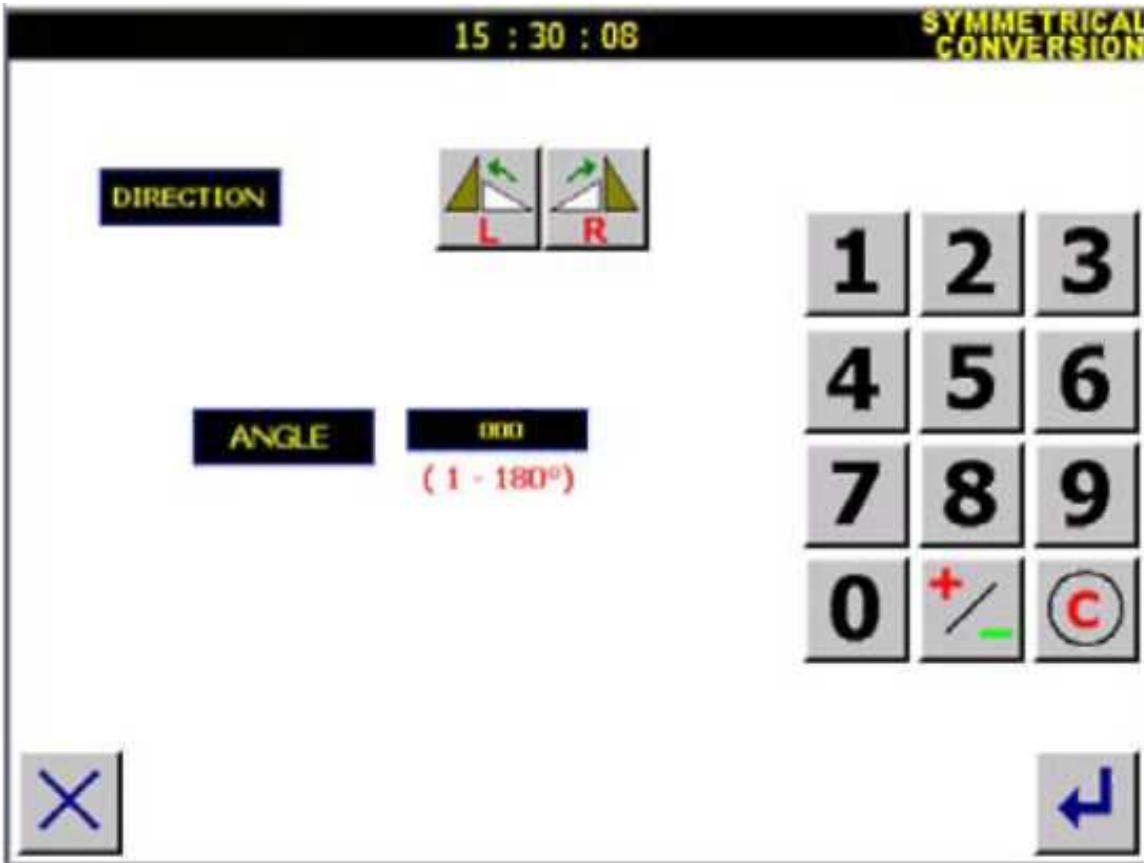

Нажмите кнопку, чтобы ввести параметры отражения ВЫШИВКИ.

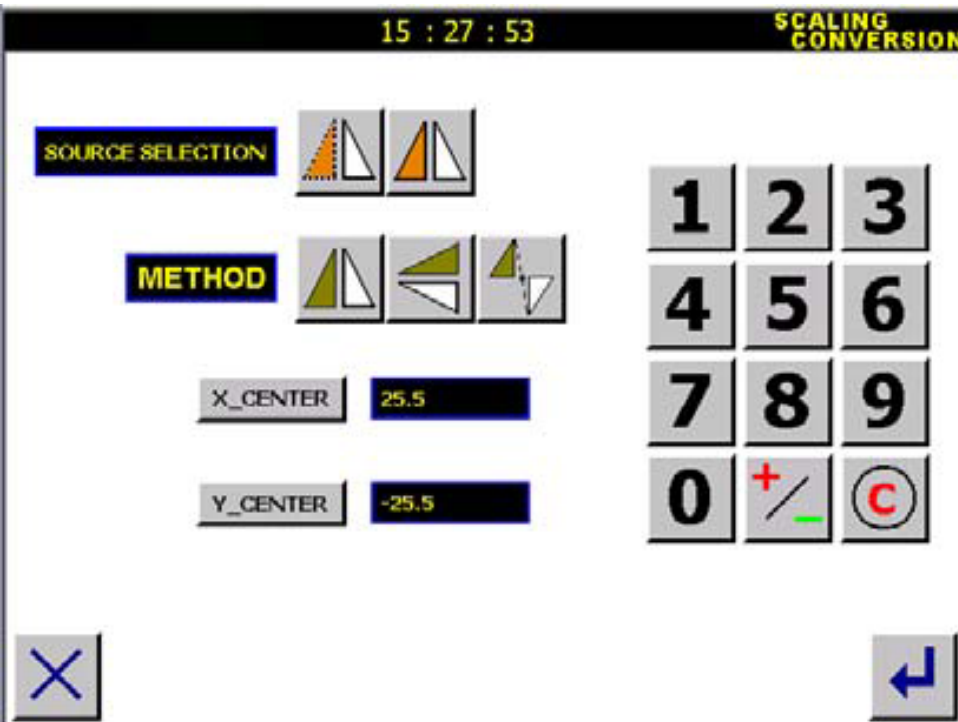

### 2.3. Автоматический экран управления.

Дисплей параметров образца

Время

Дисплей скорости шитья;

Повышение скорости;



Понижение скорости



Номер иглы и область шитья

Рисунок 2-5. Объяснение основных пунктов меню.

#### 2.4. Установки экрана.

Нажмите  00000 /  00000 на основном экране меню и введите параметры, как показано ниже.

 00000 Нажмите счетчик ключевого ввода заготовки, как показано на рис. 2-6.

Нажмите счетчик шва как показано на рис. 2-7.



Рис. 2-6. Установки экрана.





Рис. 2-7. Счетчик шва, включение/выключение операции.

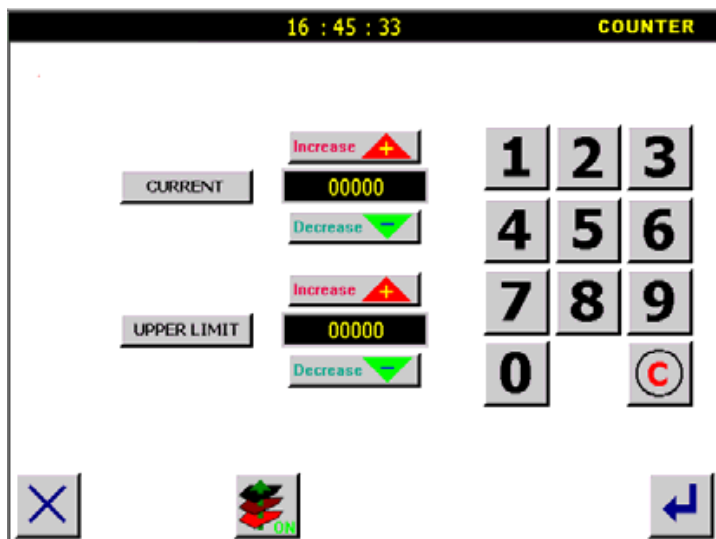

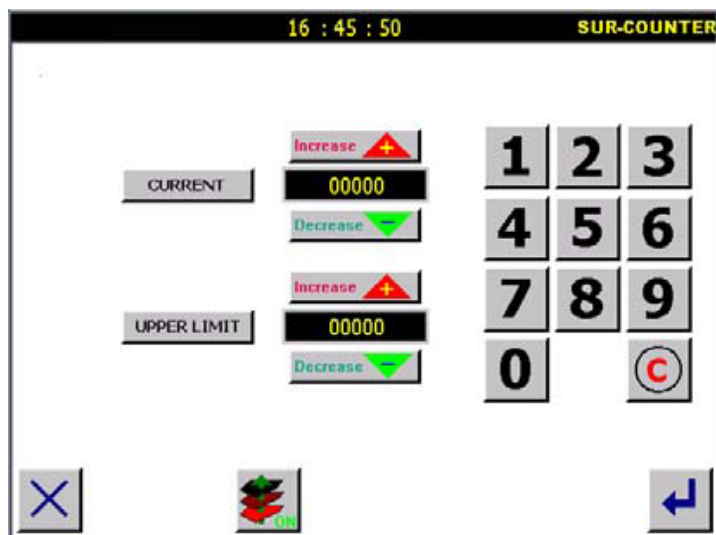

Кнопки для включения/выключения счетчика.



Нажмите кнопку  для завершения операции.

Нажмите кнопку  и введите инициализированную величину в цифровую область; если нет ввода, нажмите .



Нажмите кнопку  и введите общие значения в цифровую область, затем при нажатии  нажмите .

Внимание: Перед установкой инициализированной величины, установите заготовки, или систему.

## 2.5. Ручной экран ввода.

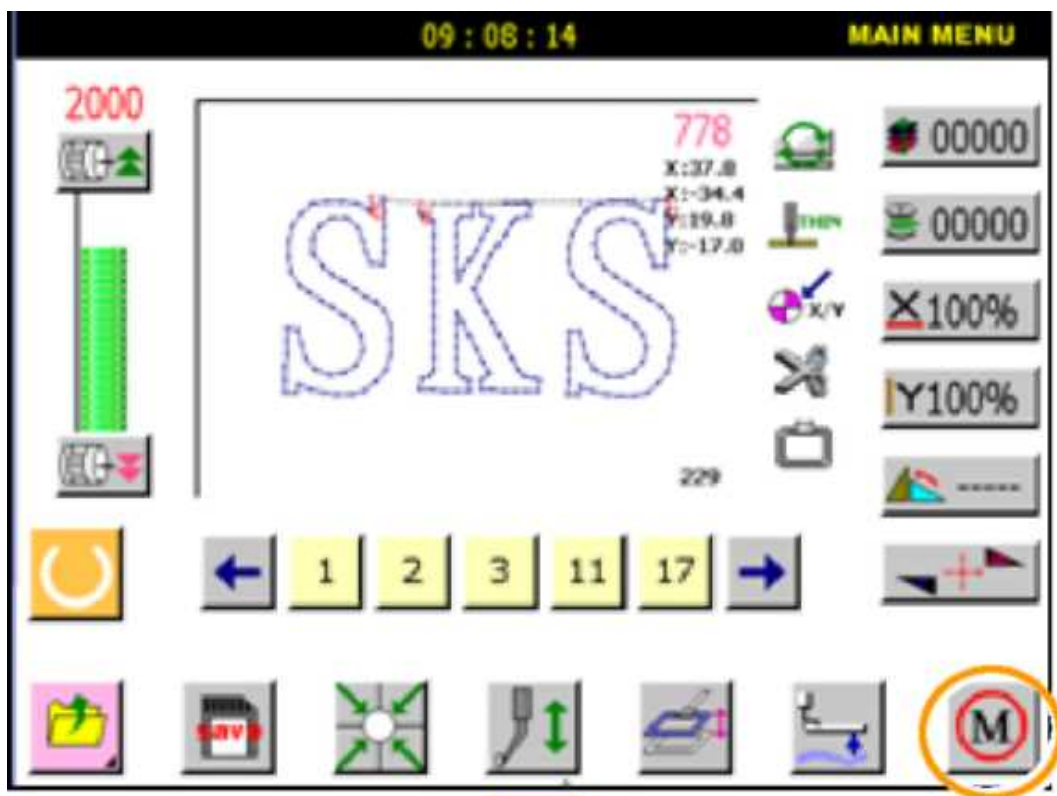
В основном экране меню нажмите кнопку осей X-Y, чтобы ввести ручное управление. Затем значение осей.



Нажмите  или , чтобы управлять скоростью сдвига главной оси.

Основная ось.

Данные кодировщика

Фиксатор

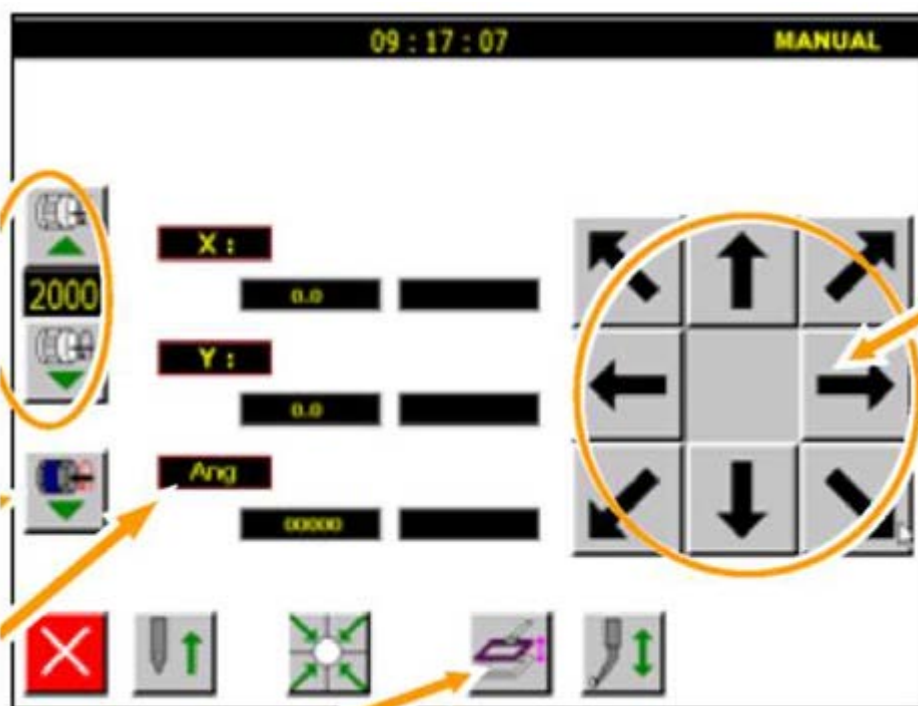

Нажмите кнопку направления, чтобы переместить ось X-Y.

## 2.6. Данные по умолчанию.

Если нет окна выбора данных, на основном экране меню система отображает экран ожидания:

Экран ожидания



## 2.7. Масштабирование/ Угол вращения.

### 2.7.1. Масштабирование.

[Пример]: данные будут расширены (X:120%, 120%) с фиксированной длиной стежка, центр - в Точке Н в следующем типе данных шитья.

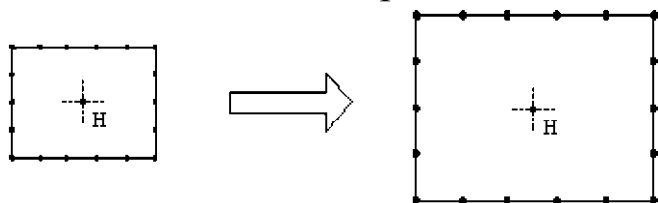

Детали операции:

Выбор масштабирования:

Нажмите кнопку изменения масштаба ввода времени.



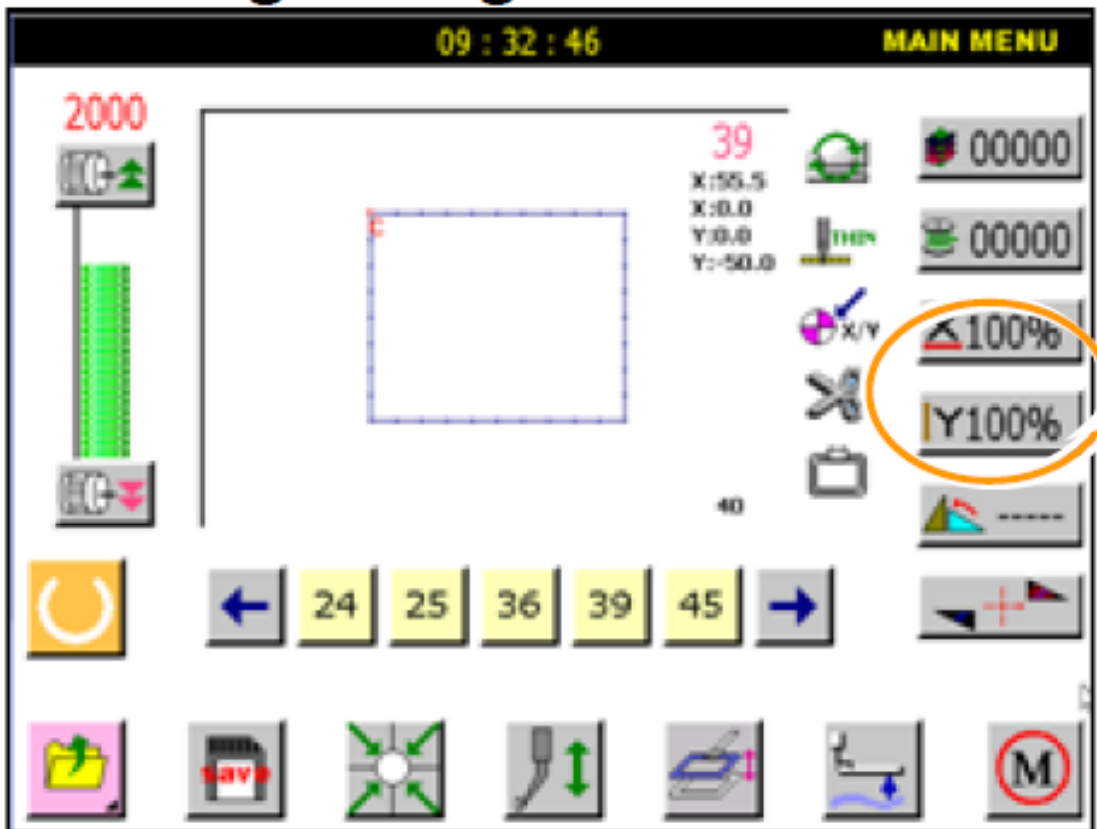

Установите значение X, Y (X:120%, 120%) с фиксированной длиной стежка, центр - точка Н. Нажмите подтверждение. Кнопки

X\_SCALE      Y\_SCALE

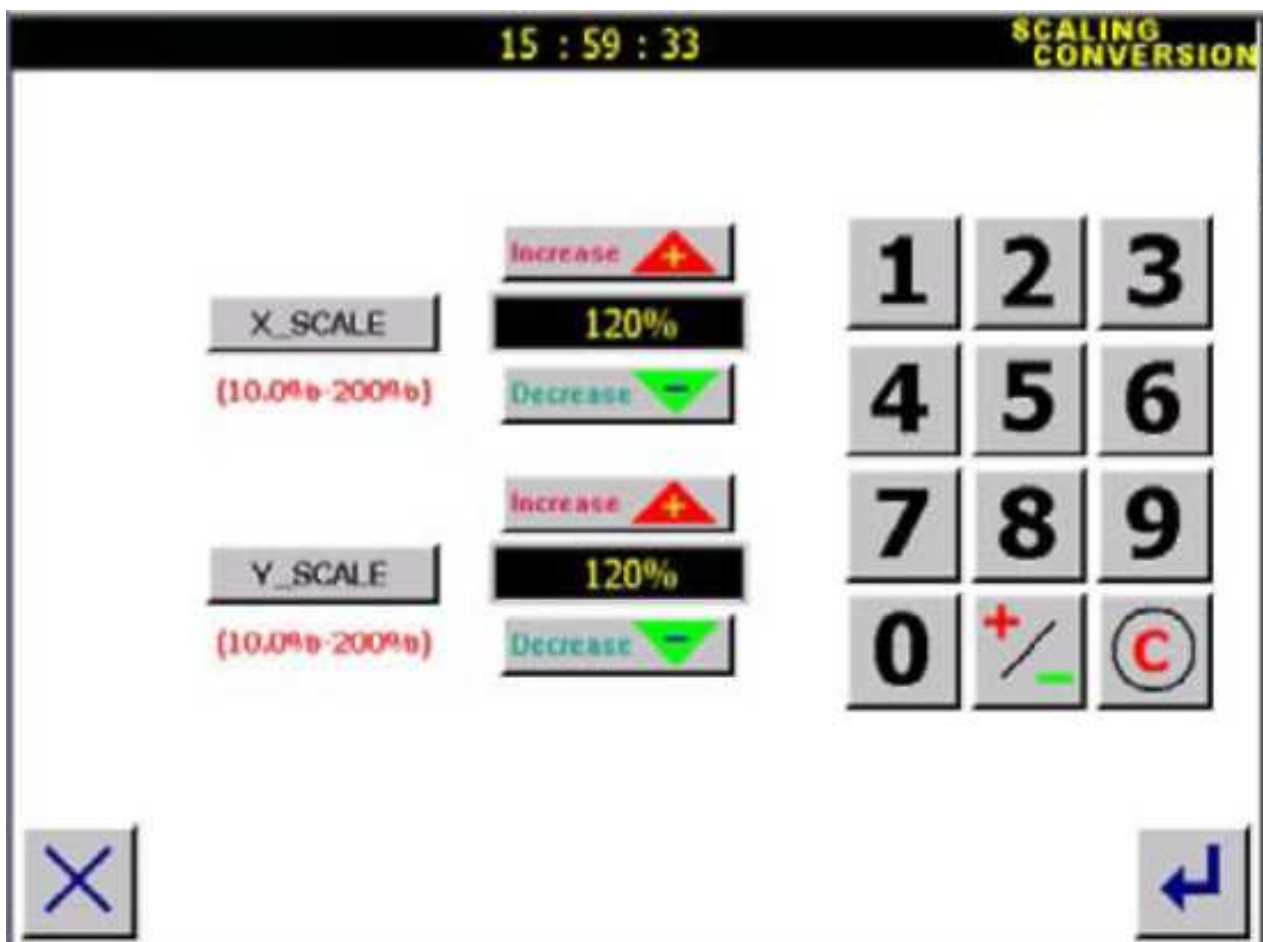

Вернитесь в главное меню. Здесь отображается новое масштабирование.

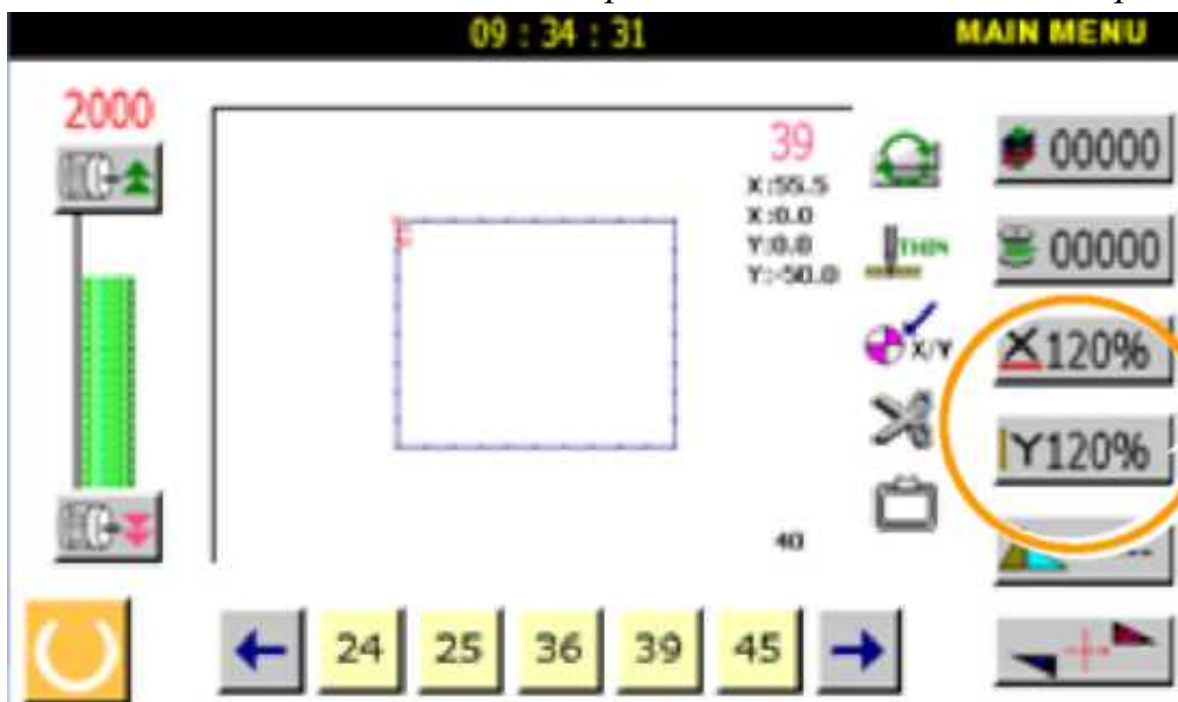

Подтверждение изменений.

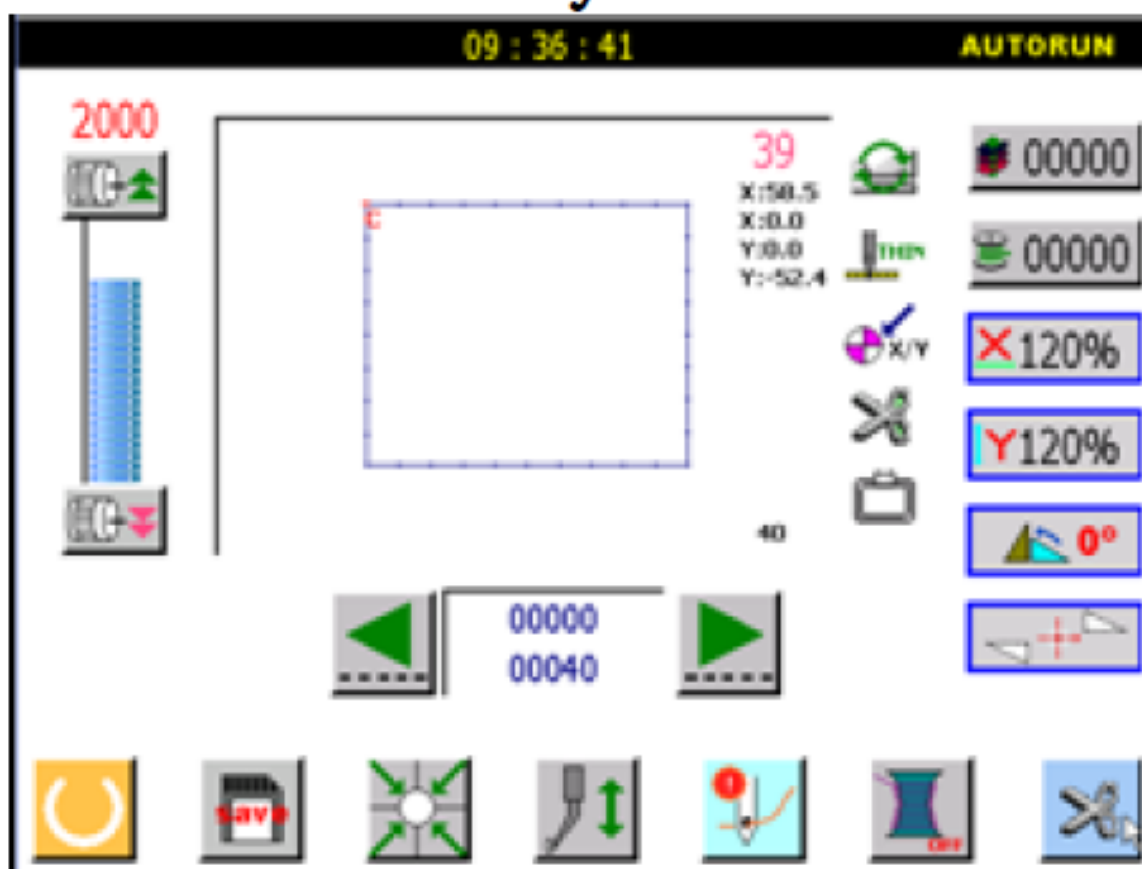

Нажмите  для сохранения.

## 2.7.2. Угол вращения.

[Пример]: образец будет повернут на 45 градусов в точке С.

Выбор точки вращения

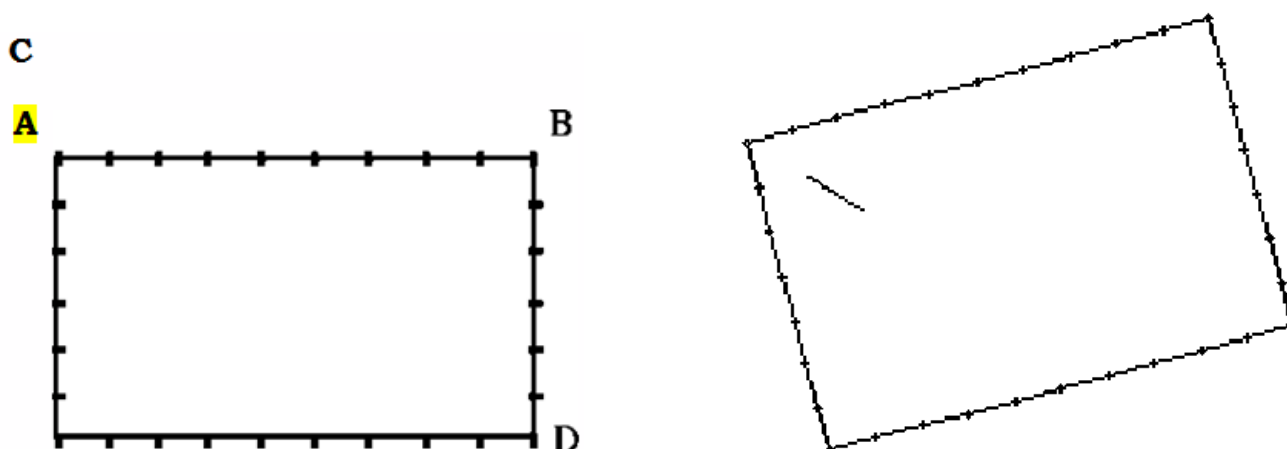

Нажмите  для вывода экрана редактирования угла вращения.

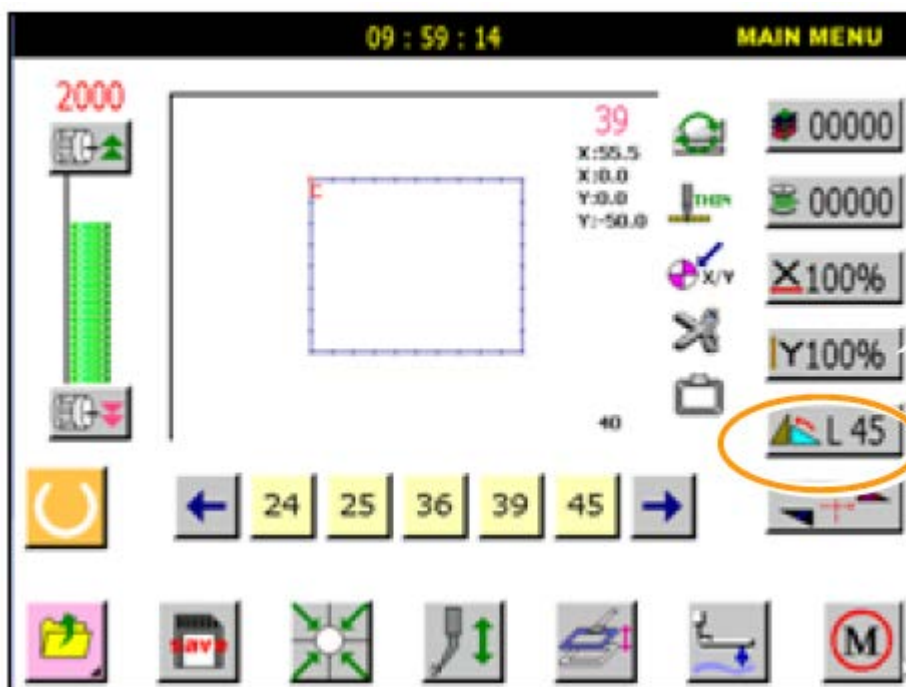

Установите метод вращения.



Влево/вправо

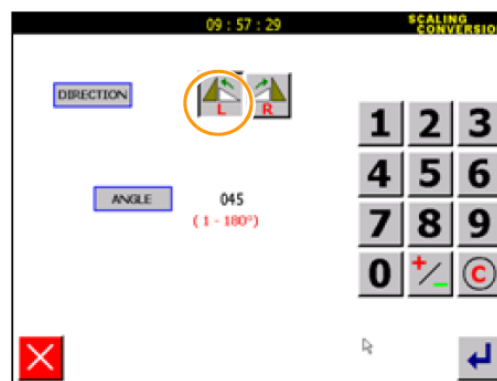

Введите числовое значение угла вращения (Например, 45 градусов).

Вернитесь в главное меню. Сохраните изменения .

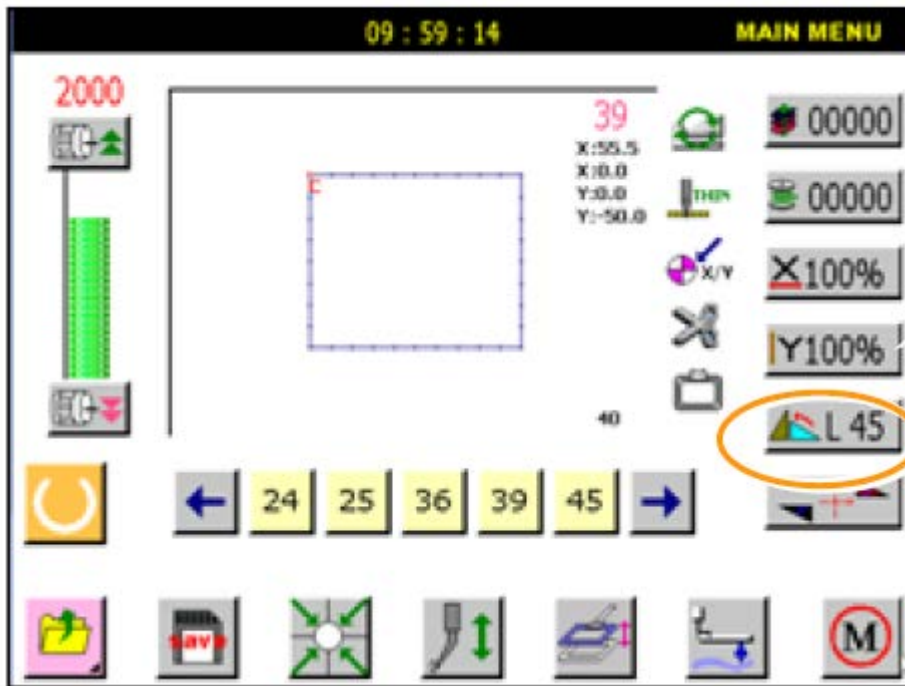

### 2.7.3. Симметрия.

[Например]: размер левого края следующего типа данных шитья будет преобразовано в размер правого края.

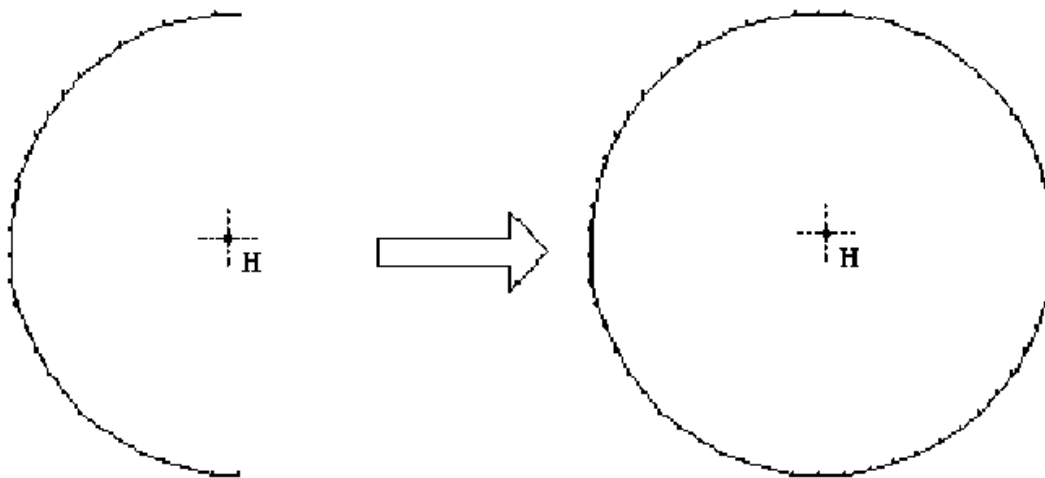

*Выбор*

*симметрии.*

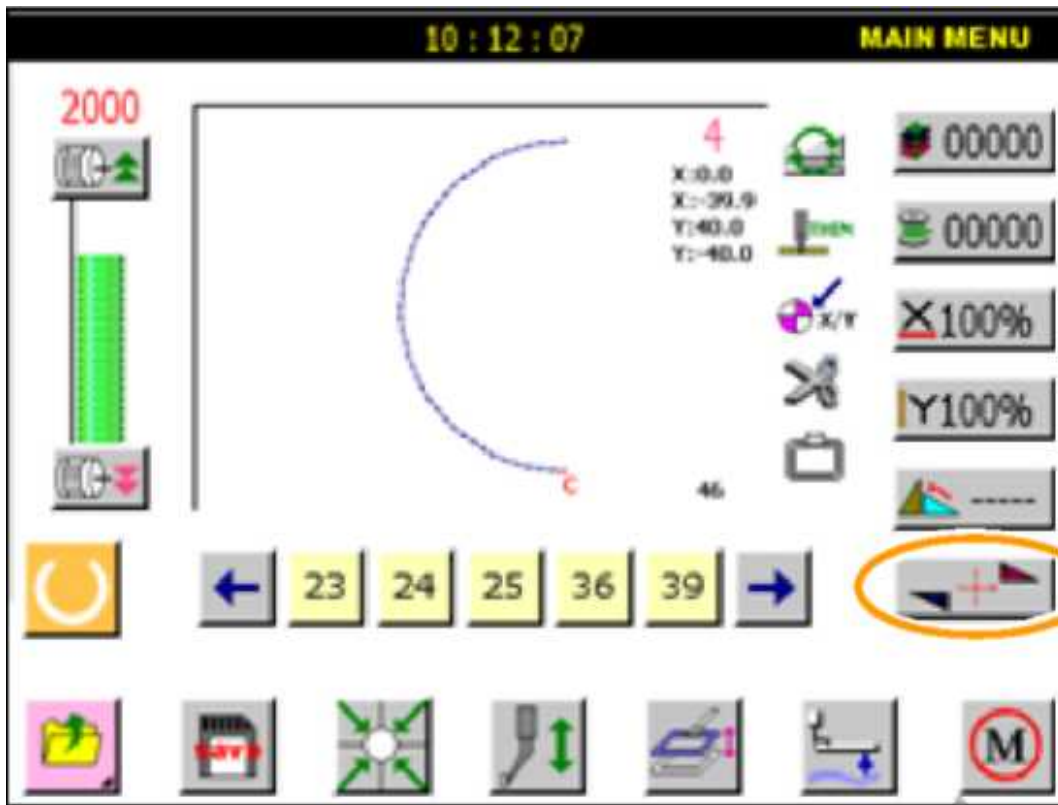

Нажмите  для вывода экрана отображения симметрии.



Удаление изначальных данных,



Сохранение изначальных данных.



- ось X.





- ось Y.

Руководство по симметрии: кнопка M.

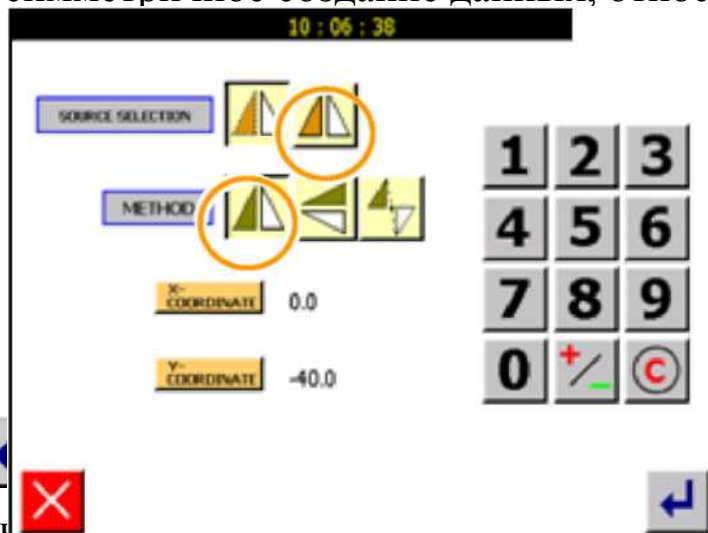

симметричное создание данных, относительно обеих осей.



Нажмите   
Вернитесь к 

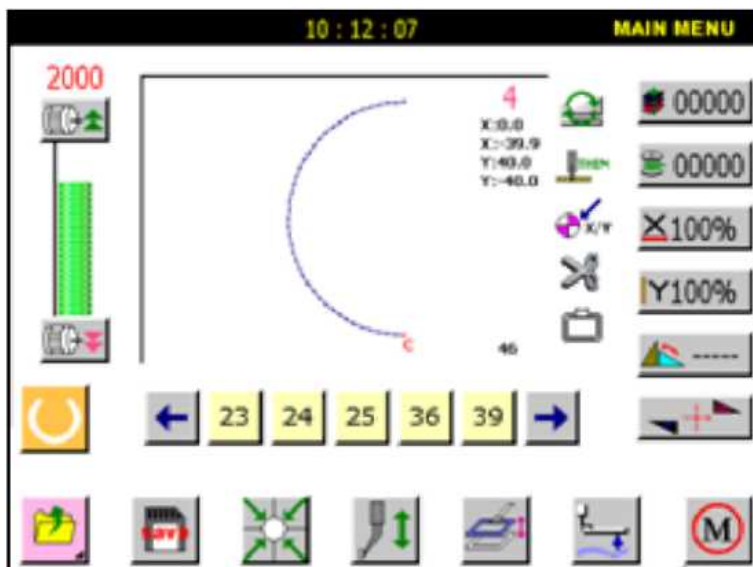

Подтвердите изменения.

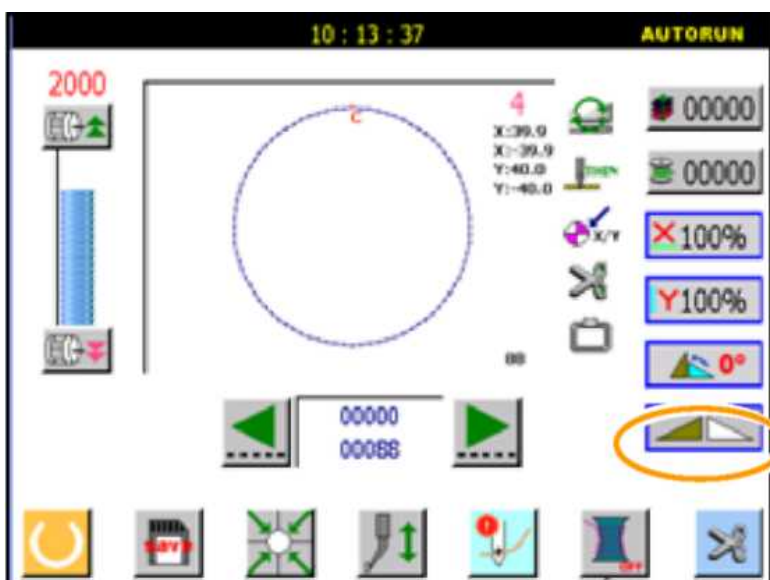

## 2.8. Функция системной блокировки и паузы.

Функцию системной блокировки и паузы включает машинная головка шитья, согласно типу установленного параметра паузы .

- (1) Когда установлен обычный параметр, функция паузы включается кнопкой паузы во время автоматического процесса. Дисплей отобразит значок паузы:

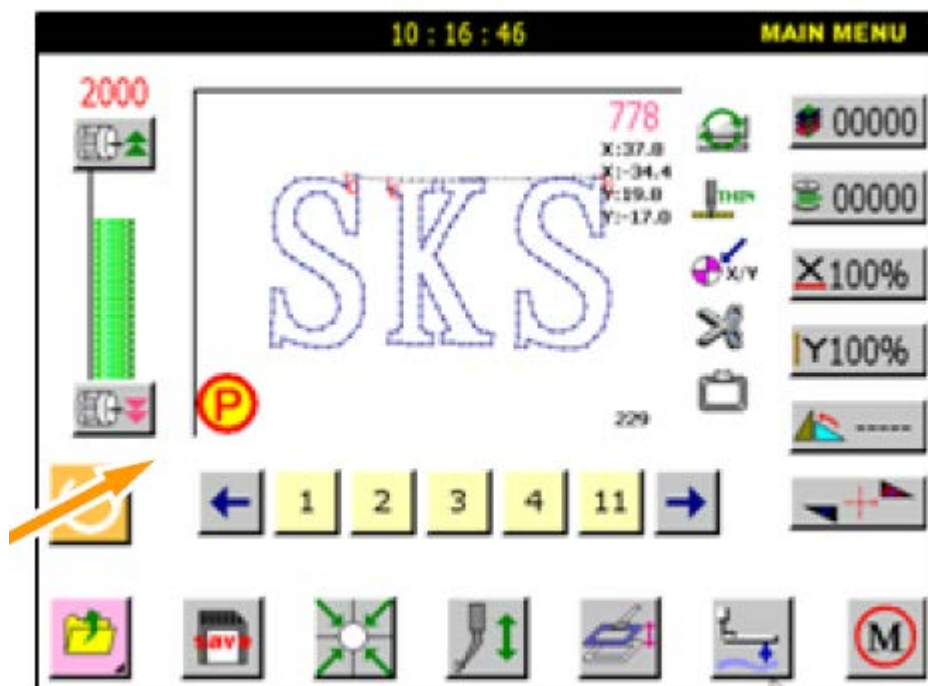

Время паузы устанавливается в параметре **PAUSE**.

(2) Когда параметр установлен как автоматическая блокировка, функция блокировки может быть реализована неотложной паузой при включении любого экрана. Системный интерфейс отобразит экран паузы, как показано ниже:

Все операции прекращены, чтобы защитить оператора при установке (регулирования) оборудования или эксплуатации; после освобождения кнопки паузы, операции возобновляются.



### **3. Чтение, редактирование и управление данными образца.**

#### **3.1. Чтение и управление данными образца.**

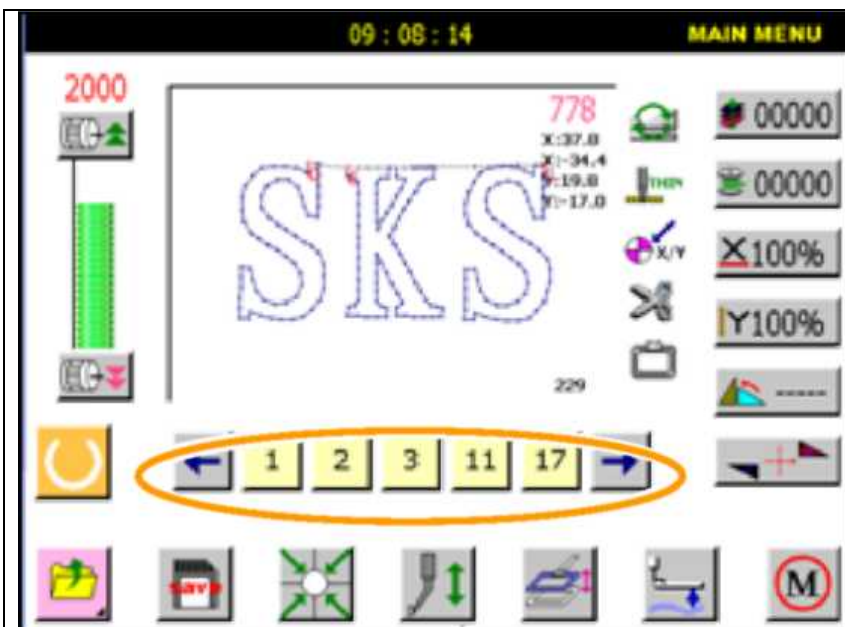

Выберите данные через меню данных на дисплее. Если нет необходимых данных на текущем дисплее, воспользуйтесь переключателем. Например, когда выбор No. 1 данных, только нажатие No. 1 клавиши, система откроет данные автоматически.

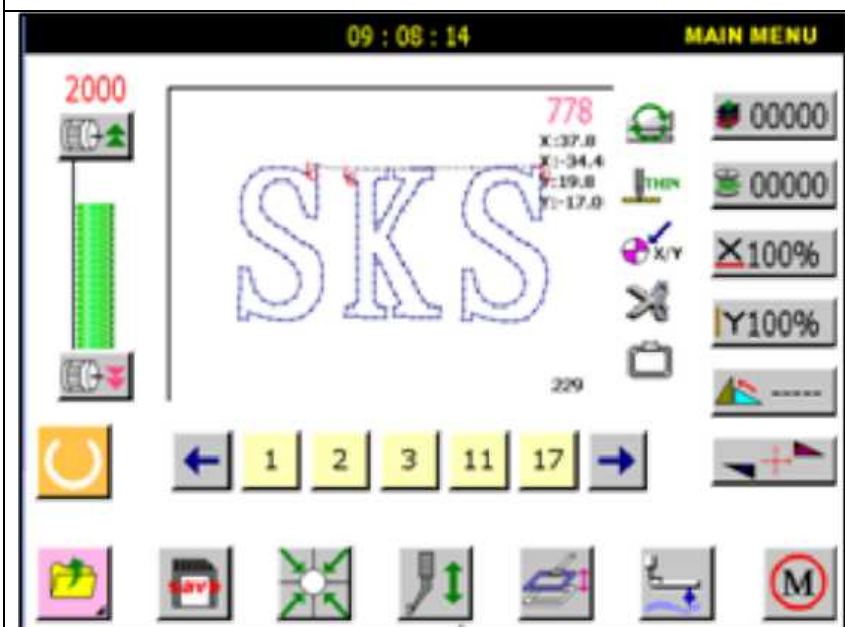

\* Система открывает данные No. 1 через дисплей области данных.  
\* Нажмите кнопку прокрутки, система выполнит выбранные данные.

### 3.2. Создание образца.

*Детали операции:*

Рисунок 3-1. Основной экран.

Нажмите  для перехода в меню.

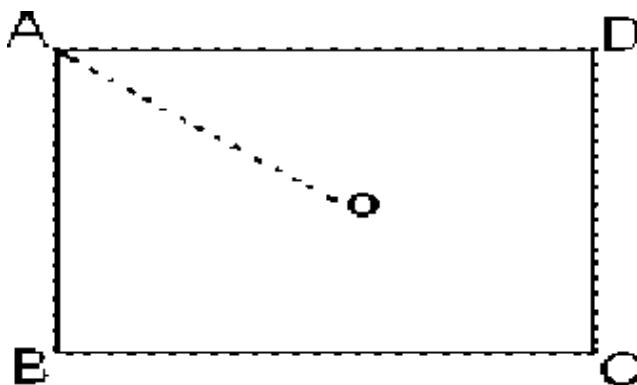





Нажмите



для

создания нового шаблона.

*Установите длину стежка и скорость:*

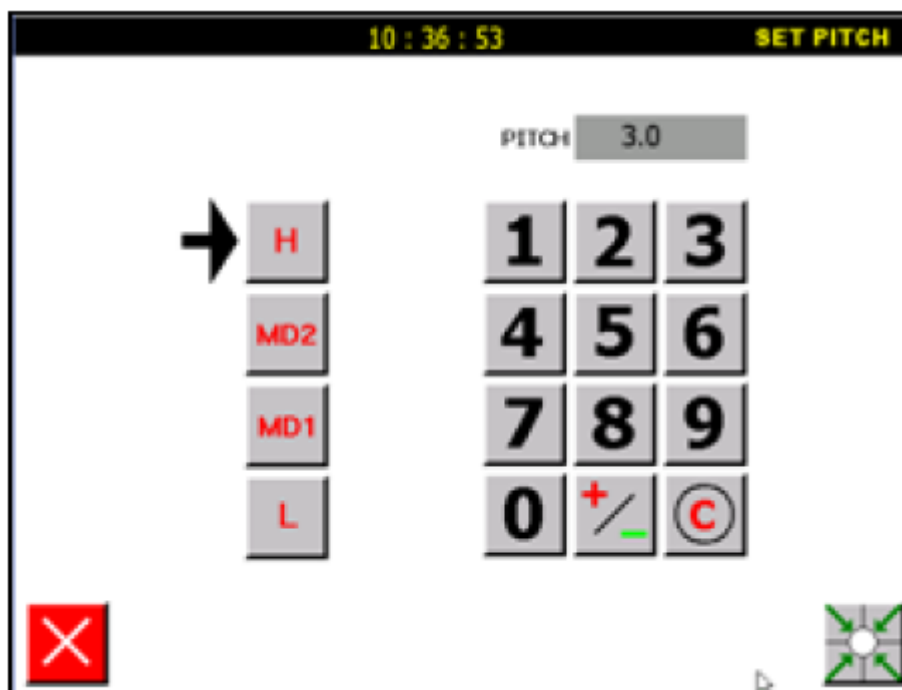

Используйте числовое поле, чтобы ввести длину стежка и нажмите , чтобы сохранить. Расстояние между иглами должно быть в пределах 0.1mm~12.7mm.

Выберите скорость.

H – высокая скорость; MD2 - средняя скорость; MD1 – низкая скорость; L – самая маленькая скорость.

После того, как вы установили длину стежка и скорость, нажмите , и данные сохранятся:









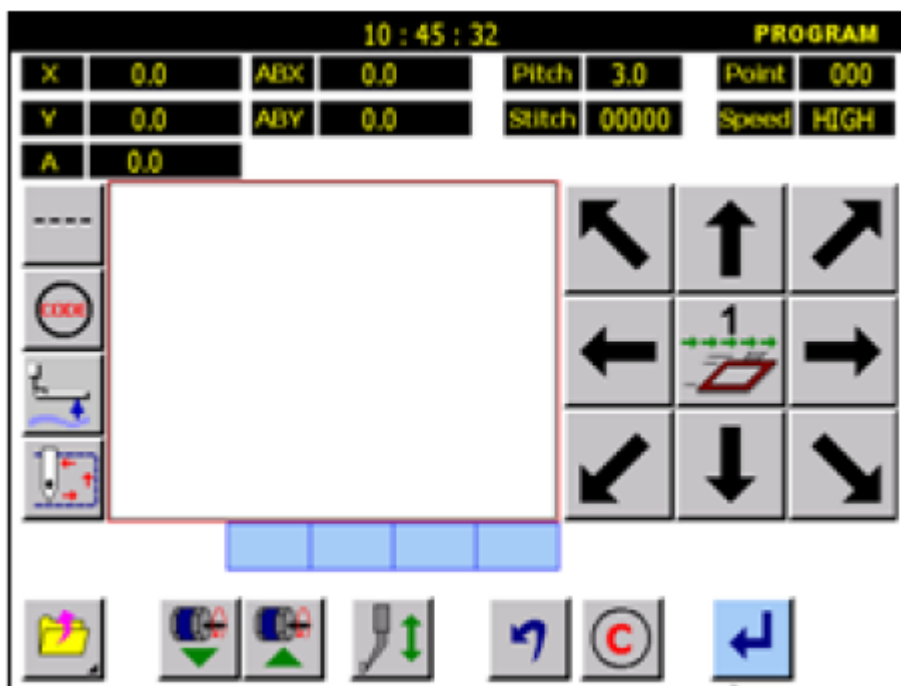

Рис. 3-2. Данные образца на экране

1. При выбранном типе строчки , установите начальную точку А, перемещая иглу с помощью кнопок навигации. Для подтверждения точки нажмите .
2. Нажмите  и выберите тип строчки . Нажмите  для возврата к редактированию шаблона.
3. С помощью кнопок управления, переместите иглу из точки А в точку В, нажмите  для подтверждения.
4. С помощью кнопок управления, переместите иглу из точки В в точку С, нажмите  для подтверждения;
5. С помощью кнопок управления, переместите иглу из точки С в точку D, нажмите  для подтверждения;



6. С помощью кнопок управления, переместите иглу из точки D в точку A, нажмите  для подтверждения (прямые линии данного образца-примера выполнены);

Рисунок 3-3. Данные установочного экрана.

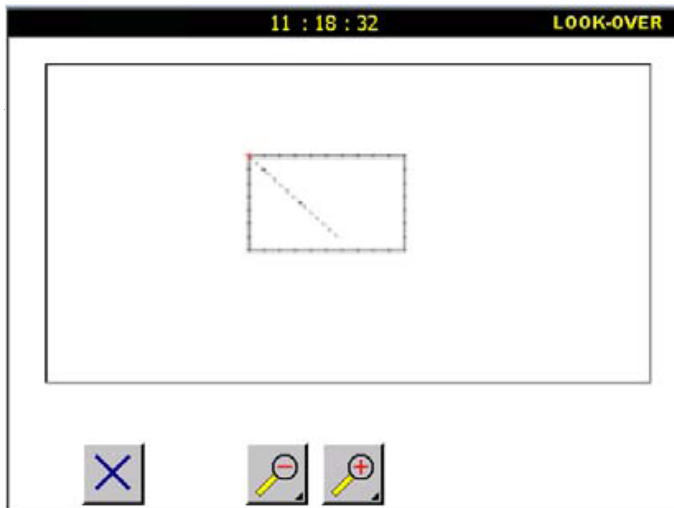

Используйте клавишу  / , чтобы уменьшать или увеличивать изображение.

*Сохранение данных образца:*

В данных образца нажмите , чтобы вывести экран загрузки данных образца:

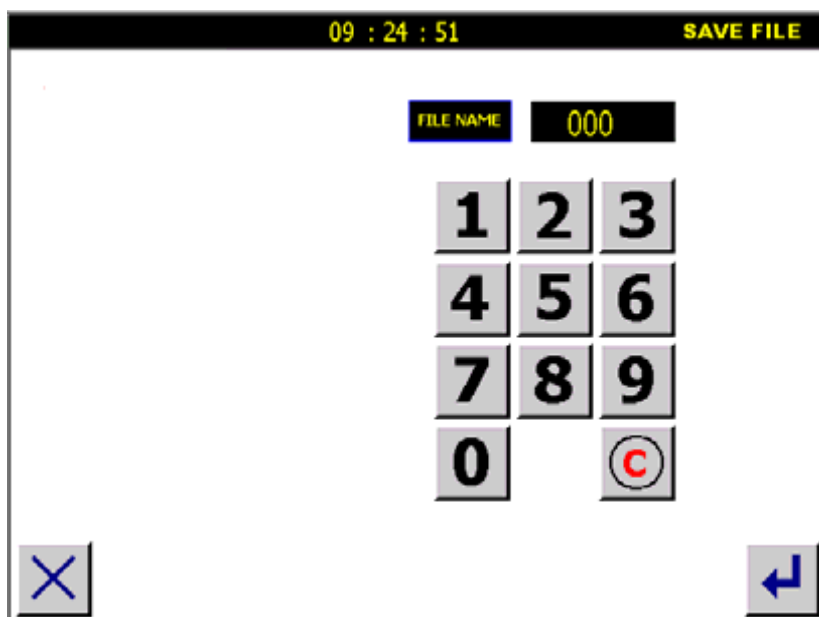

Используйте цифровое поле, чтобы ввести номер (количество) образца. После ввода нажмите  для установки.



Нажмите кнопку , чтобы включить проверку.

Внимание: включите этот режим, когда обе координаты X/Y равны нулю. Если координаты X/Y не являются нулем, система не выполнит проверку.

После ввода:

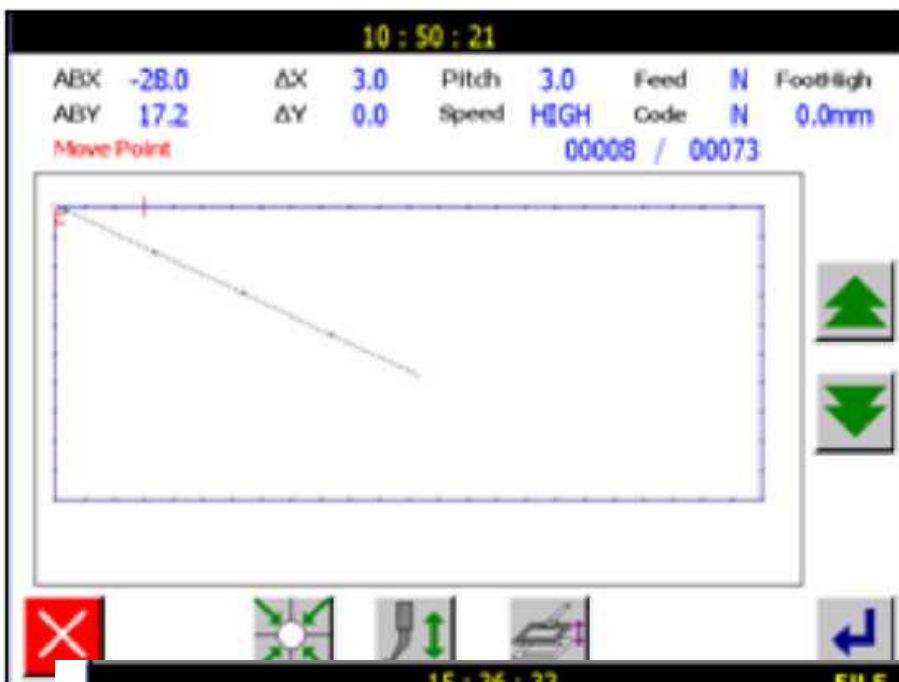

### 3.3. Управление файлами.

Включите основной экран меню. Система выведет управление данными образца шитья, как показано ниже.



Данные образца

## Текущий диск

Отображение пространства текущего диска.



Копирование данных образца.



Копировать или переименовать единственные данные.



Удалить данные.



Выбрать все данные с текущего диска.



Переключение между дисками.



Страница вперед/назад

### 3.1.1. Копирование данных.

На экране управления данными образца выбран один образец (Например, No. 13).

- Используйте числовое поле, чтобы ввести имя данных копии.

- Нажмите **Copy mode**, чтобы выбрать загрузить исходные данные или нет.

- Нажмите **Copy target**, чтобы выбрать диск, куда скопируется информация. Если выбран диск локальной памяти РС, система загружает скопированные данные в системную внутреннюю память; если выбрана внешняя память, система загружает данные на USB.

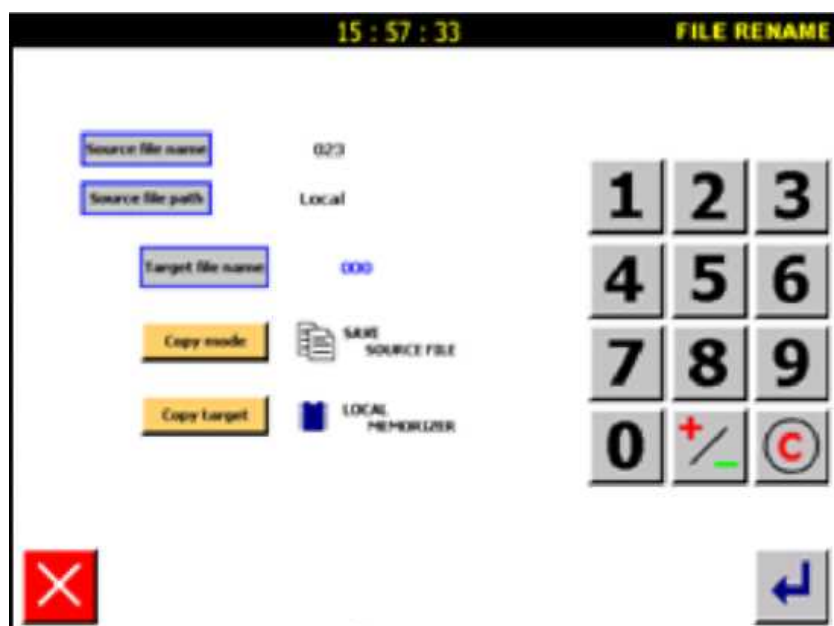

Успешно, на экране появится сообщение:

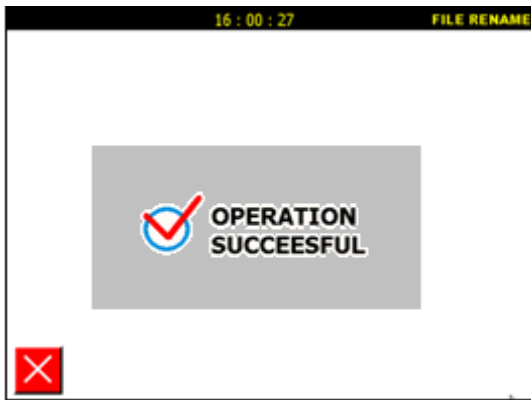

Если произошел сбой, на экране появится сообщение об ошибке:



### 3.1.2. Копирование большого объема данных.

Эта функция поможет скопировать большой объем данных с локального РС. Выберите данные, которые Вы хотите скопировать, как показано на экране ниже.



Данные No. 1, No. 2, NO. 3, No. 19, No. 25 и данные No. 39 на экране выбраны. Затем нажмите клавишу копирования.

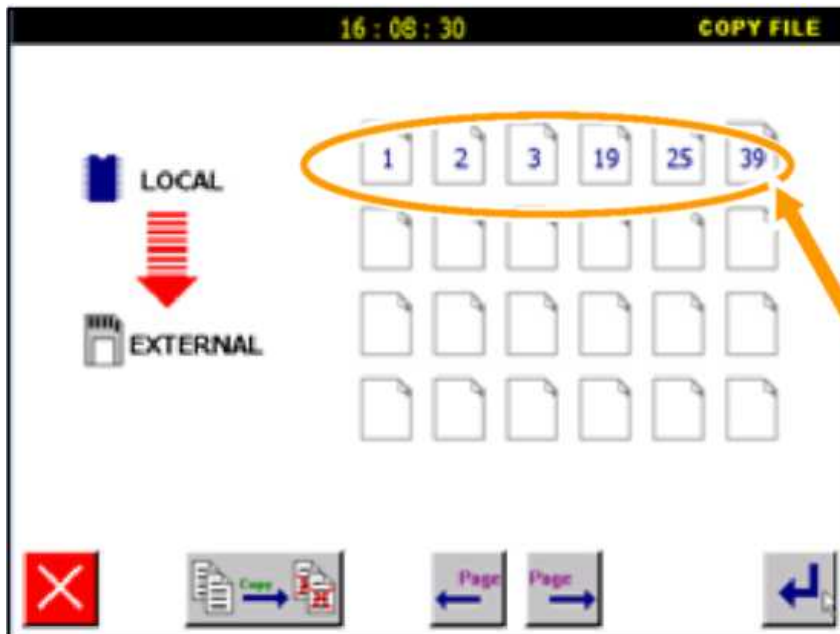

Отображение  
выбранных данных

Если выбранные данные загружены во внутреннюю память локального РС (  знак внутренней памяти), направление копирования показывается справа.



Если выбранные данные загружены во внешнюю память локального РС (  знак внешней памяти.), направление копирования показано слева.

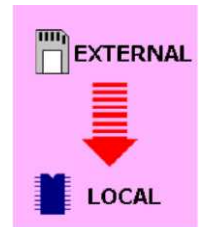

### 3.1.3. Удаление данных.

Выберите данные, которые должны быть удалены. Нажмите  для удаления.



### 3. Создание данных образца шитья.

Процесс создания образца шитья:

Координаты

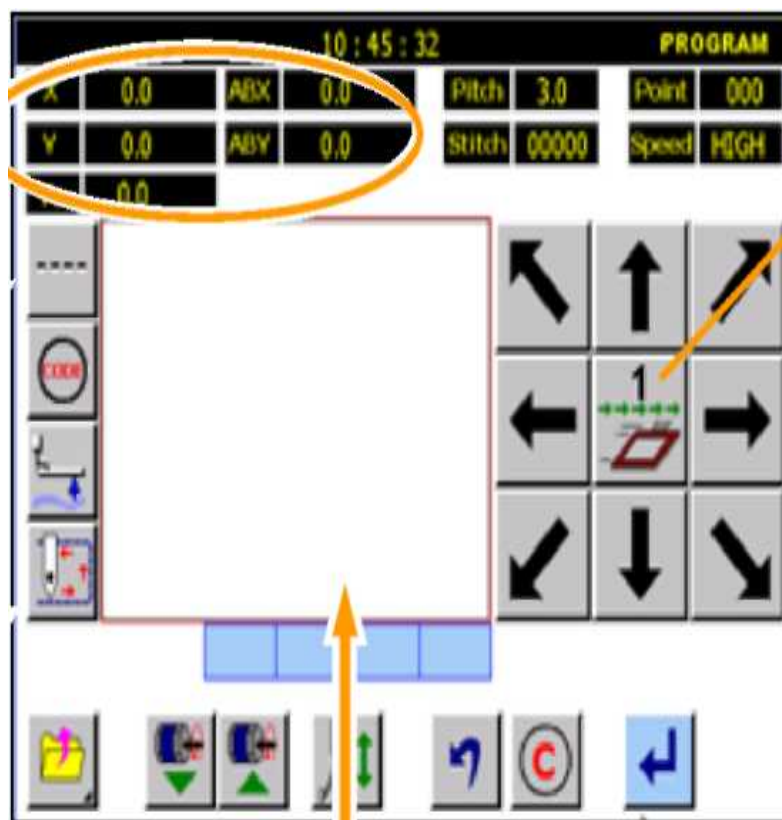

Кнопка установок

Пробег машинки

Скорость. Изменение скорости.

Дисплей образца

Нажмите одну из четырех кнопок выше, система выведет экран установки, как показано на экране ниже.



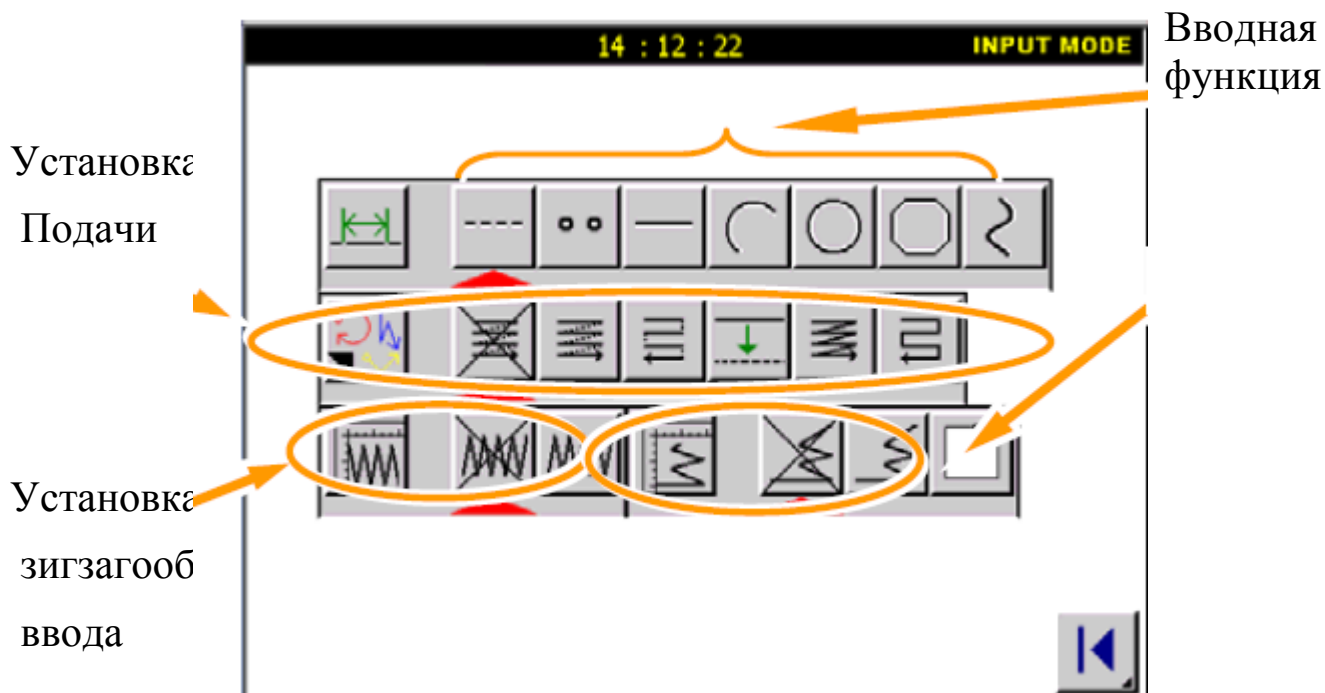



- (1) [Вводная функция] Включает ввод точки, линейный ввод, ломаную строку, круг, дугу и ввод кривой строки.
- (2) [Установка подачи] Включает установку подачи, обратной подачи и т.п.
- (3) [Установка зигзагообразного ввода].

#### 4. Входные модули создания данных шитья.

Внимание: удаляя зону прессовщика, поднимающуюся на вводе данных образца, данные могут быть введены более точно.

Если клавиша  нажата, игла возвращается в изначальную позицию, когда она - в UP позиции.

##### 4.1. Основные функции.

Код	Функция	Пояснения
	Подача	Функция подачи
	Точка стежка	Расстояние между точками стежка должно быть в пределах 12.7mm.

	Линия (строка)	2 точки: линия создана между текущей позицией и новой входной точкой.
	Дуга	3 точки: дуга, проходящая через текущую позицию и через две новые входные точки.
	Круг	3 точки: круг, проходящий через текущую позицию и две новые входные точки.
	Ломаная линия	Ломаная строка, соединяющая текущую позицию и новую входную точку (возможно вплоть до 63 точек).
	Кривая линия	Кривая, проходящая через текущую позицию и новую входную точку (вплоть до 127 точек).

- 1)
- 2)

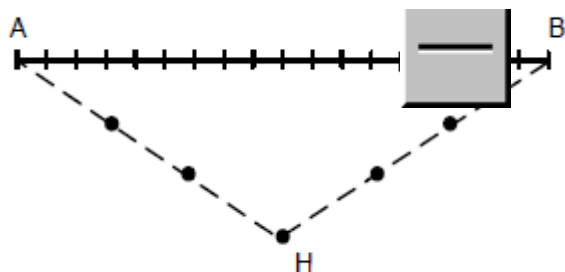

жду текущей позицией и новой

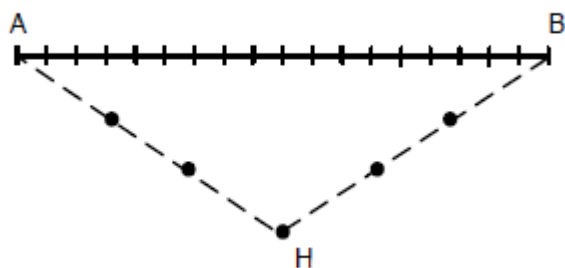



1. Нажмите



для выхода в главное меню.

Нажмите . Здесь устанавливается длина стежка и скорость.

2. Используйте числовое поле, чтобы ввести длину стежка и нажмите  для установки. (Расстояние между иглами должно быть в пределах 0.1mm-12.7mm). Выберите скорость.

3. Сохранение изменений. Нажмите .



Когда длина стежка установлена, нажмите

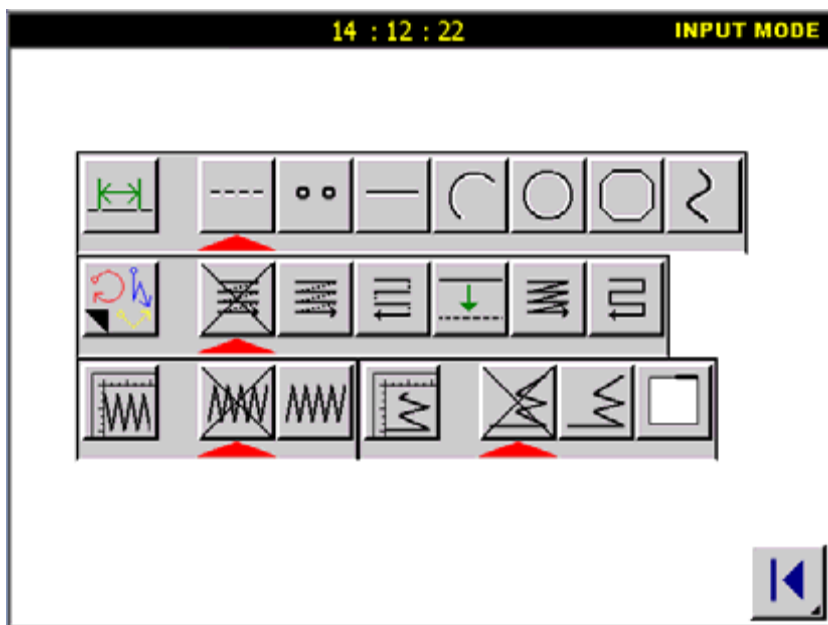

#### 4. Переключение входной установки.



Нажмите  и выберите способ подачи.

Когда кнопка , указывает на ввод подачи, нажмите кнопку .

#### 5. Установка указывающей позиции.

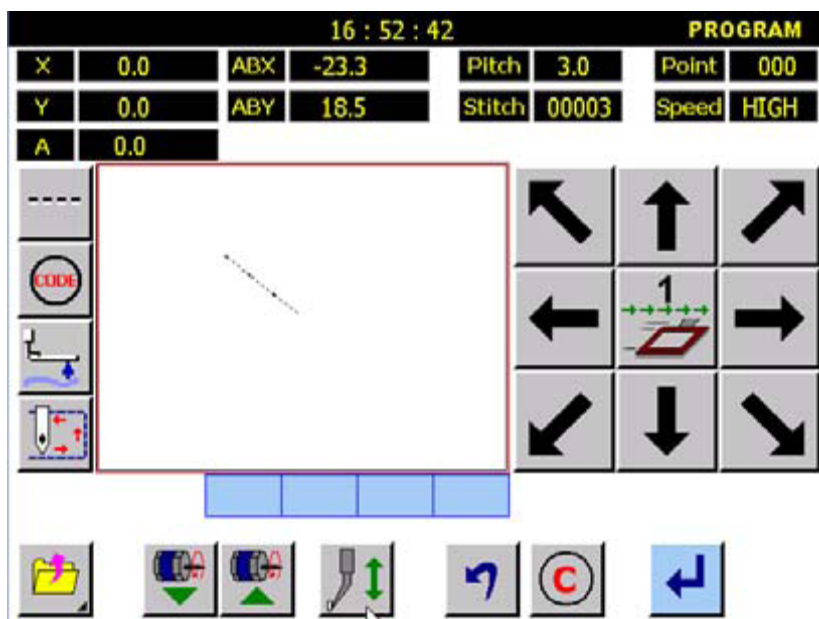

Нажимайте кнопки управления  и перемещайте форму иглы с изначальной позиции до точки А.

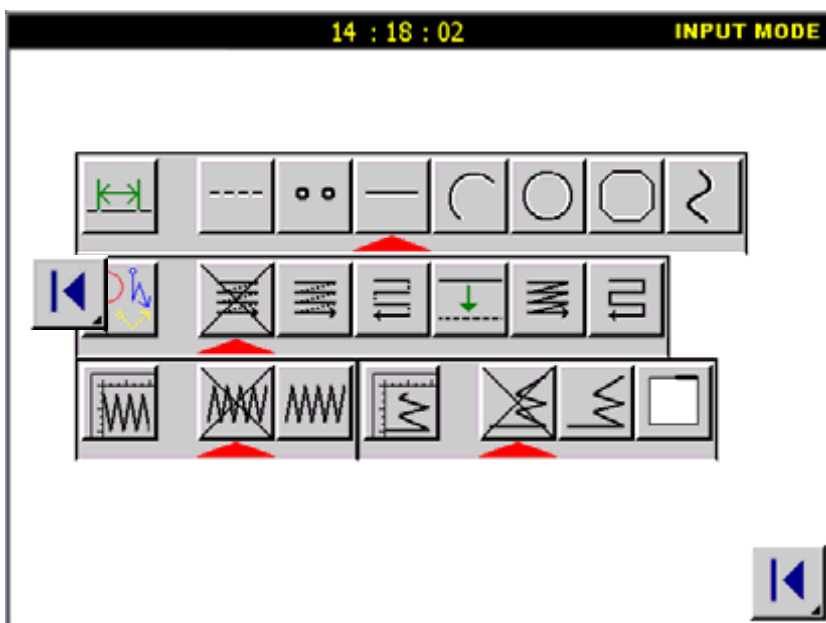

Нажмите , чтобы остановиться на точке А.

Нажмите , чтобы вернуться к распределяющему экрану.



6. Выбор ввода шитья.

Нажмите , чтобы выбрать линейный ввод.

Когда кнопка ,  указывает на ввод подачи, нажмите кнопку

7. Шитье из точки А в точку В.

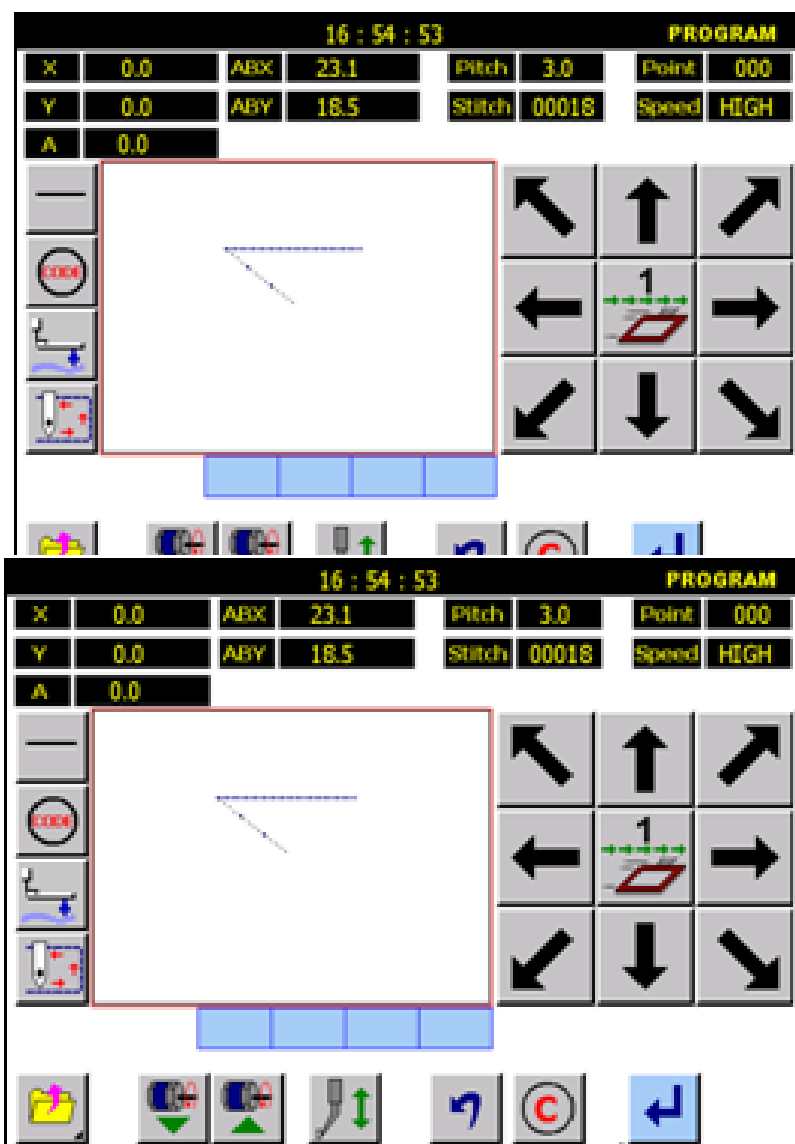

Нажмите , чтобы установить скорость.

-  - 1 скорость,
-  - 2 скорость,
-  - 3 скорость.

Нажмите кнопку управления и перемещайте иглу из точки А в точку В.

Нажмите , чтобы остановиться в точке В.

8. Подтверждающий образец.

После остановки в точке В, не сохраняя данные образца,

нажмите  и введите подтвержденные данные образца.

9. Итоговый образец.

Нажимайте  /  для подтверждения перемещения иглы.

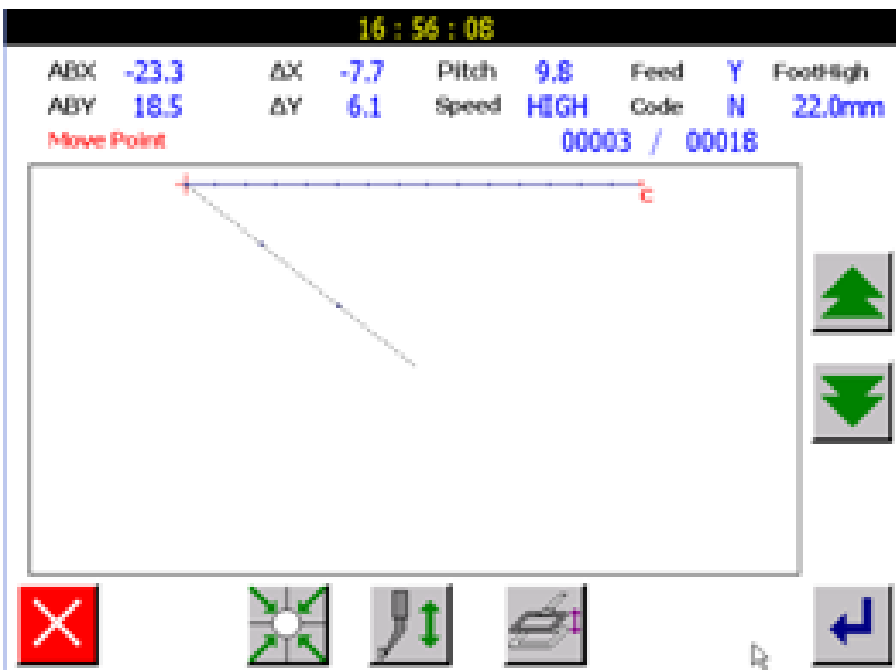

Внимание: При возврате на создающий экран, игла возвращается в последнюю входную точку в то же самое время (Точка В).

10. Сохранение данных образца.

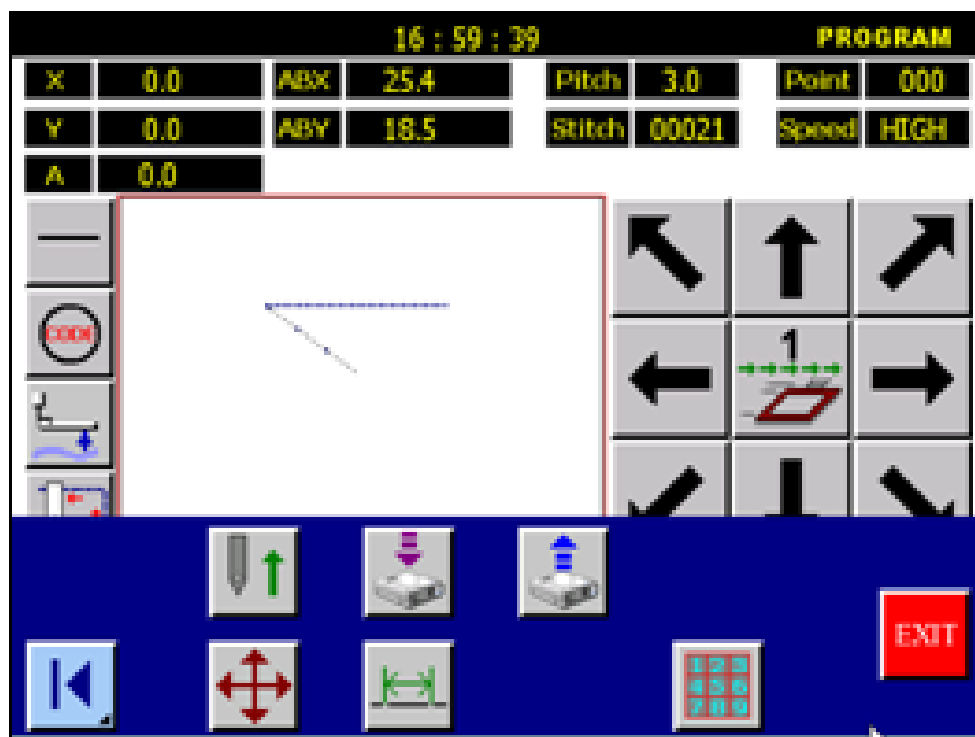

Если данные правильные, нажмите , чтобы сохранить данные.



Если данные неверные, нажмите , чтобы вернуться и исправить их.

## 11. Прогон данных образца.

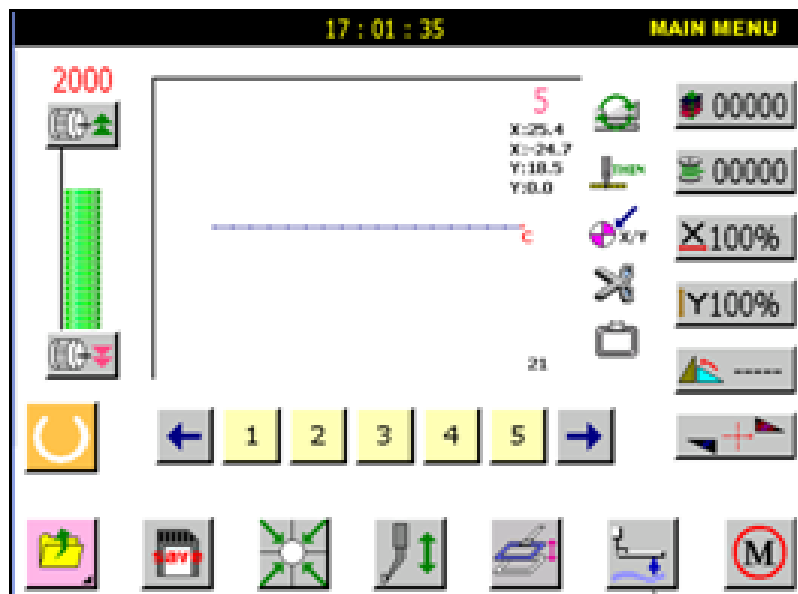

Нажмите , чтобы сбросить данные.

Нажмите  , и машинка выполнит проход по контуру.

### 5.1.2. Дуга.

1) Нажмите кнопку ;

2) Введите три точки (дуга проходит через текущую позицию и две новых входных точки).

Например, создан такой образец:

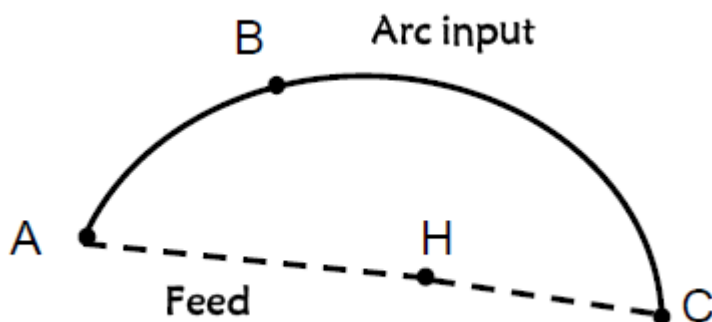

Детали операции:

1-4. см. Линейный

ВВОД.

## 5. Установка позиции.

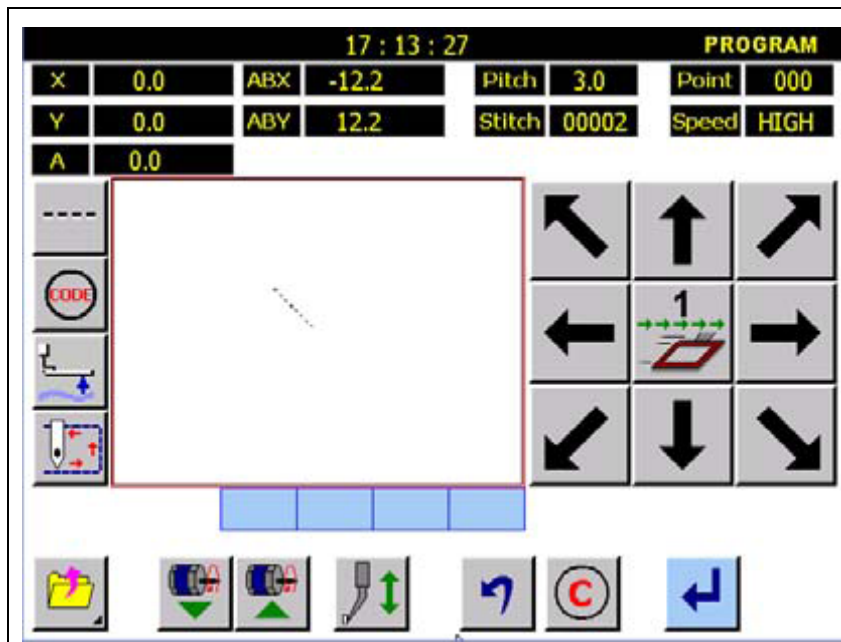



- Нажимайте кнопки управления и переместите иглу из точки Н в точку А.

- Проверьте.

- Нажмите  для закрепления в точке А.

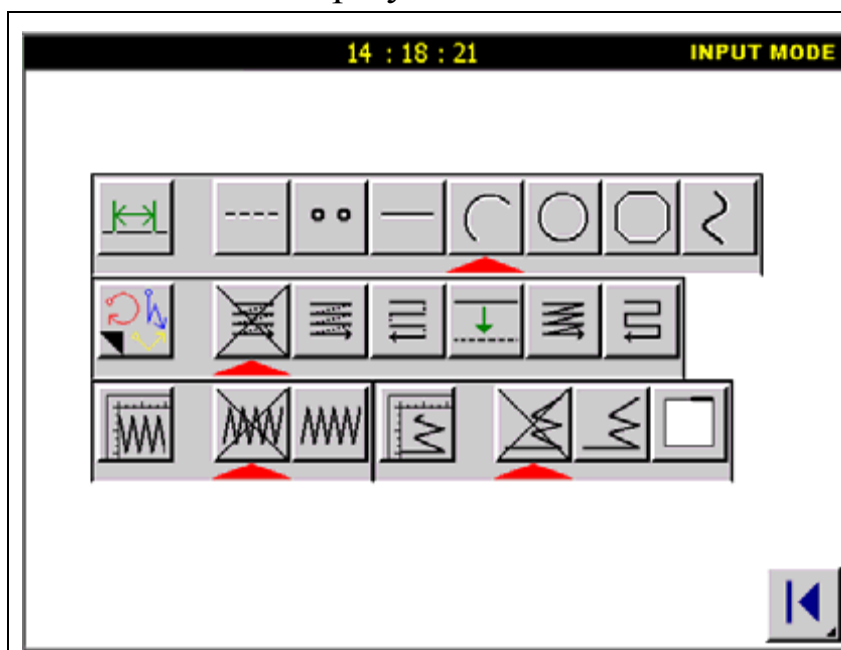
## 6. Выбор дуги.



Нажмите  для ввода параметров.

Когда кнопка  укажет на ввод дуги, нажмите кнопку , чтобы установить данные.

## 7. Прошив из точки А в точку В.



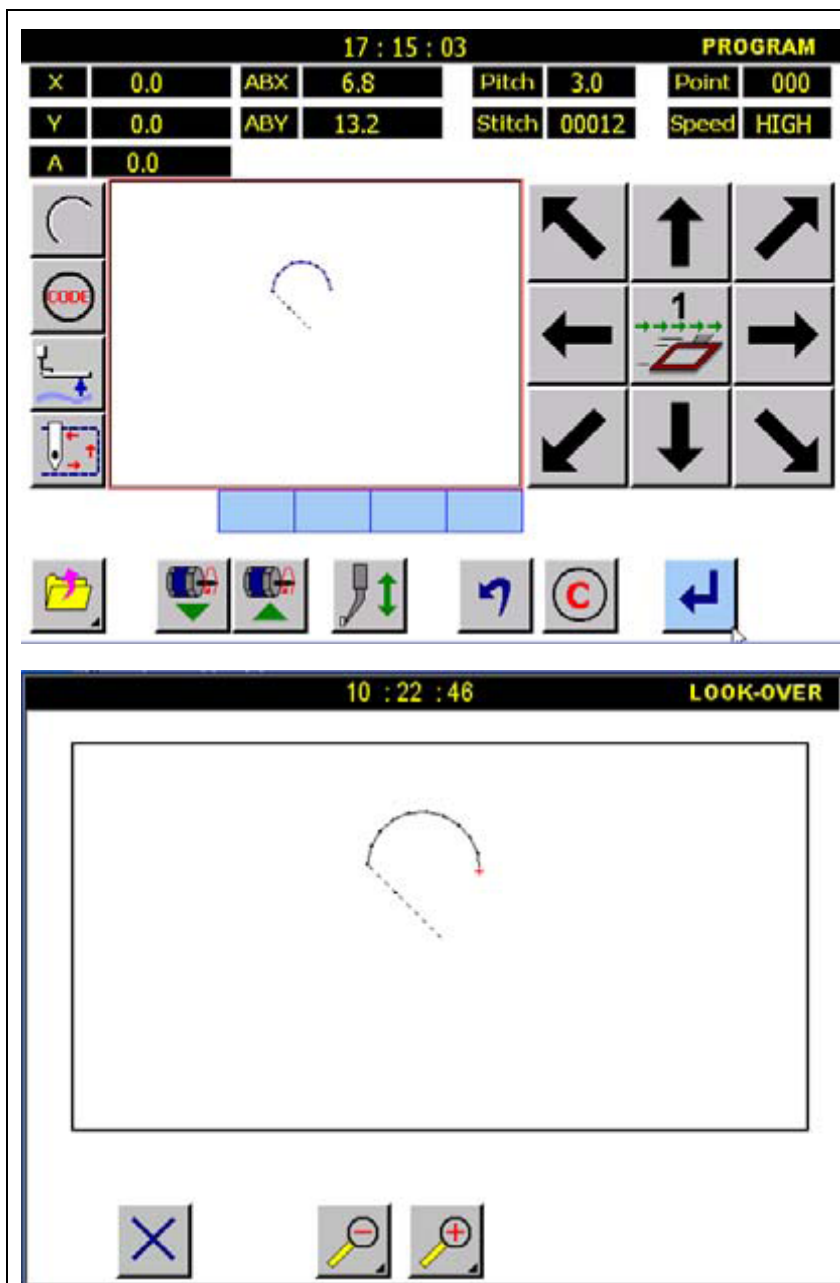

Нажимайте кнопки управления, чтобы переместить иглу из точки А в точку В.

Подтвердите.

Нажмите , чтобы определить точку В.

Нажимайте кнопки управления, чтобы переместить иглу из точки В в точку С.

Нажмите .

Нажмите  для подтверждения выполнения дуги. После завершения система вернется к экрану данных образца.

### 8. Подтверждающий образец.

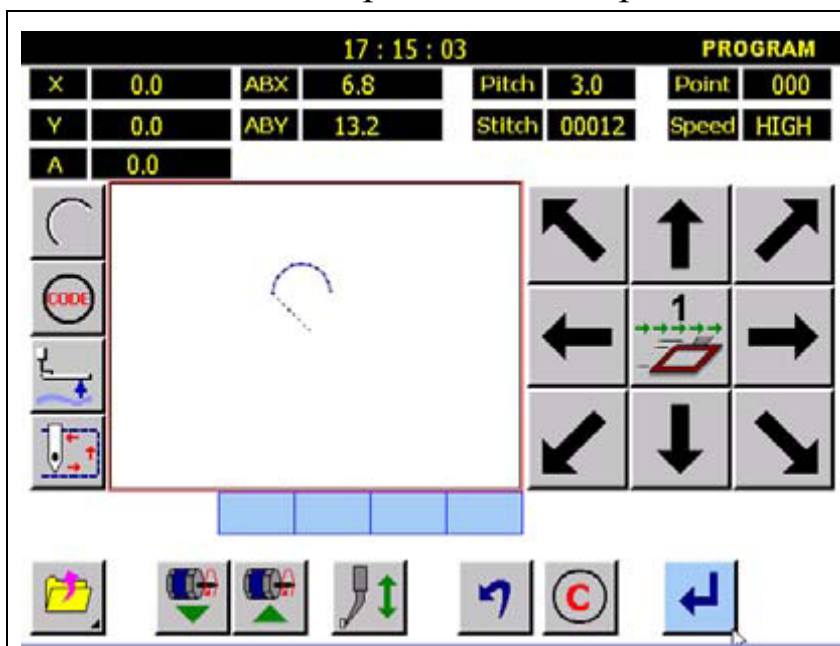

После остановки в точке С, нажмите , чтобы ввести и сохранить данные образца.

## 9. Экран подтверждения.

17:17:32								
ABX	-12.2	$\Delta X$	-5.2	Pitch	7.3	Feed	Y	FootHigh
ABY	12.2	$\Delta Y$	5.2	Speed	HIGH	Code	N	22.0mm
Move Point				00002 / 00012				

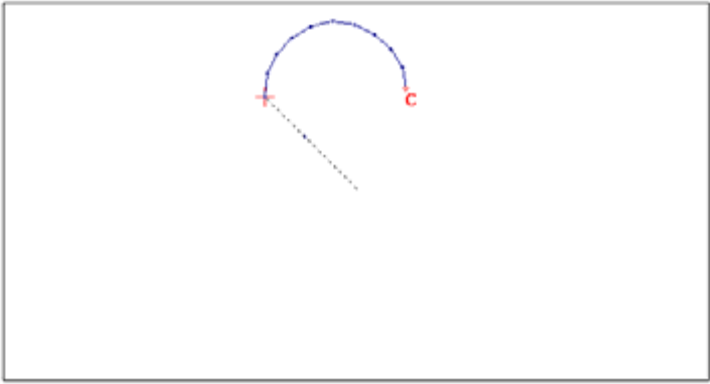

Нажимайте  , чтобы подтвердить перемещение иглы.

Нажмите  для возврата к предыдущему экрану после окончания операции.



Внимание: при возврате к предыдущему экрану, игла возвращается в точку С.

## 10. Сохранение данных образца.

- (1) Три точки подтверждают, что это должна быть дуга, иначе система выполнит линейную строчку.
- (2) Различия определяются в <arc input> (дуга) или <circle input> (круг).

### 5.1.3. Круг.

1. Нажмите кнопку .
2. Введите точки, через которые должен проходить круг (одна текущая и две новые).

Внимание: когда параметры круга заданы, игла возвращается в исходную позицию.

Последовательность операции:

- 1-4. См. Линейный ввод.
5. Установите иглу в точку А.

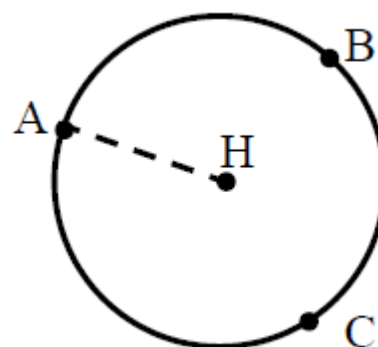

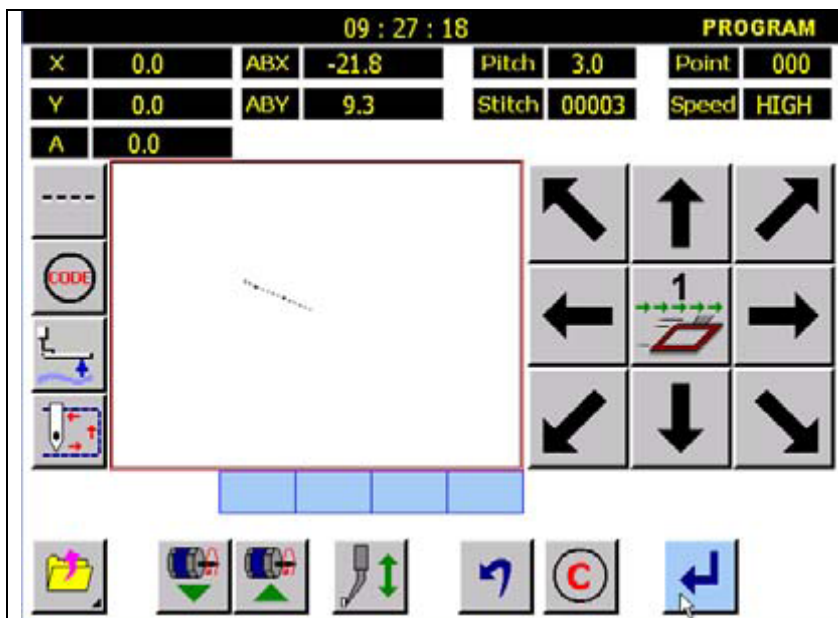



- Нажимайте кнопки управления и переместите иглу из точки Н в точку А.

- Проверьте.

- Нажмите  для закрепления в точке А.

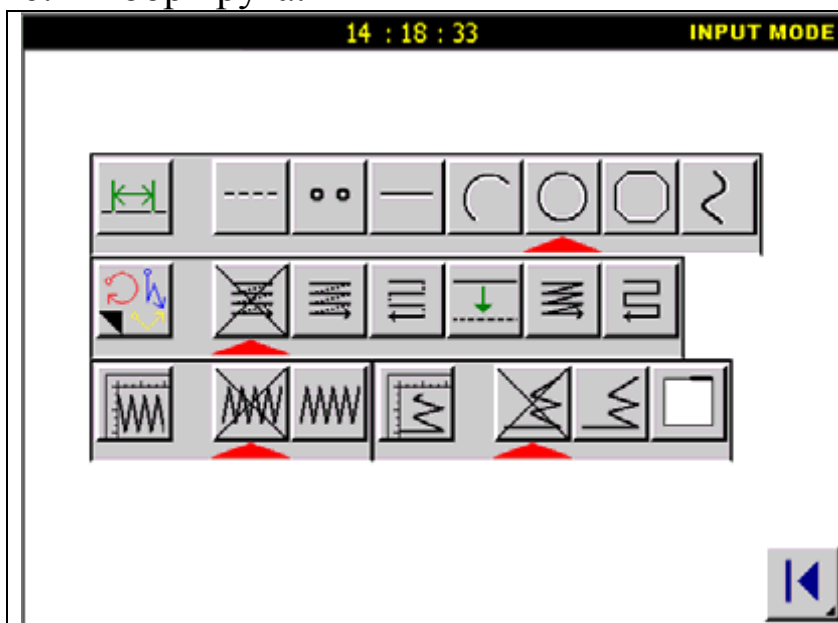
## 6. Выбор круга.



Нажмите  для ввода параметров. Выберите .

Когда кнопка  укажет на ввод дуги, нажмите кнопку , чтобы установить данные.

## 7. Прошив из точки В в точку С.

Нажимайте кнопки управления, чтобы переместить иглу из точки А в точку В.

Подтвердите.

Нажмите , чтобы определить точку В.

Нажимайте кнопки управления, чтобы

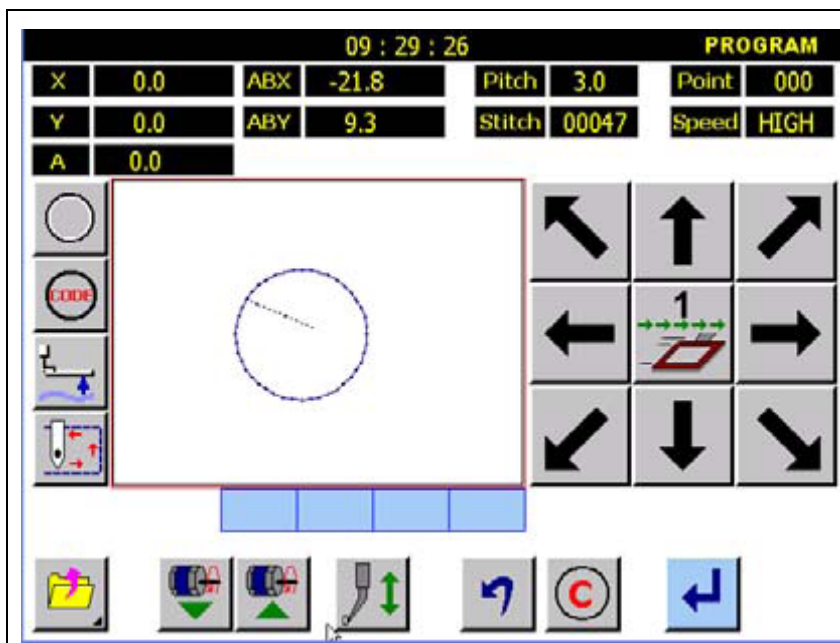



переместить иглу из точки В в точку С.

Нажмите .

Нажмите  для подтверждения выполнения операции. После завершения система вернется к экрану данных образца.

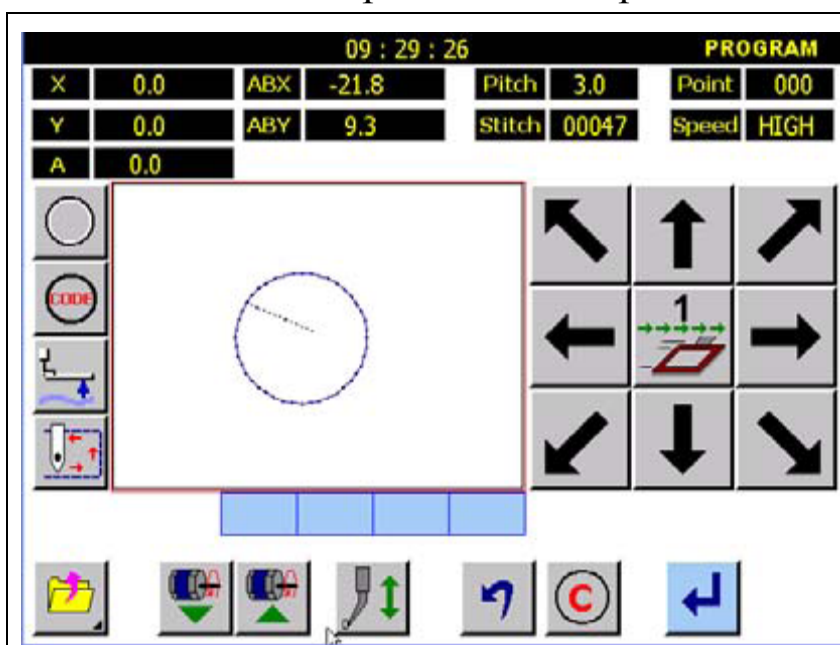
8. Подтверждающий образец.



После остановки в точке С, нажмите , чтобы ввести и сохранить данные образца.

9. Экран подтверждения.

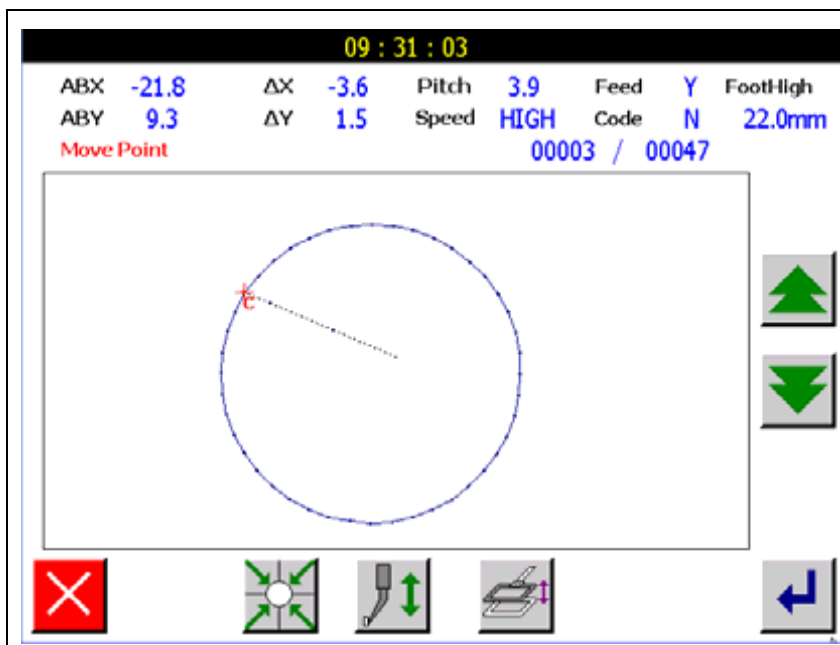

Нажимайте  , чтобы подтвердить перемещение иглы.



Нажмите  для возврата к предыдущему экрану после окончания операции.

Внимание: при возврате к предыдущему экрану, игла возвращается в точку С.

#### 10. Сохранение данных образца.

Внимание: Три точки подтверждают, что это должна быть дуга, иначе система выполнит линейную строчку.

#### 5.1.4. Кривая линия.

1. Нажмите кнопку .
2. Введите точки, через который должна проходить кривая (вплоть до 127 точек).
3. Нажмите . Точка разделителя может быть включена для постоянного ввода кривой.
4. Точка разделителя является началом для новой кривой.

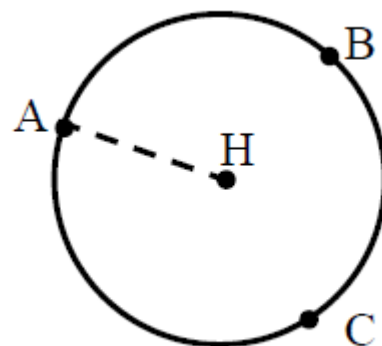

Будет создан следующий тип кривой:

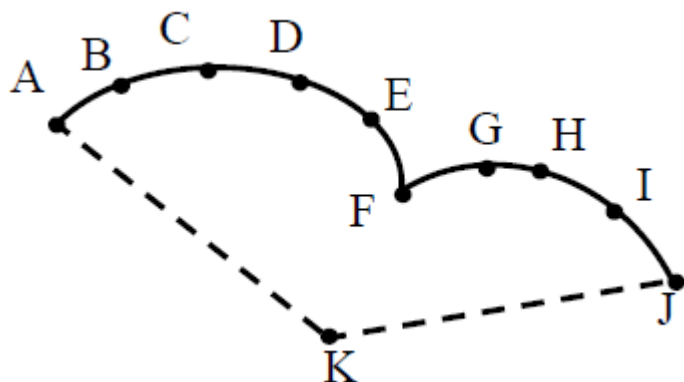

Образец состоит из 2 кривых. F - точка разделителя.

Детали операции:

### 1. Ввод точки А.

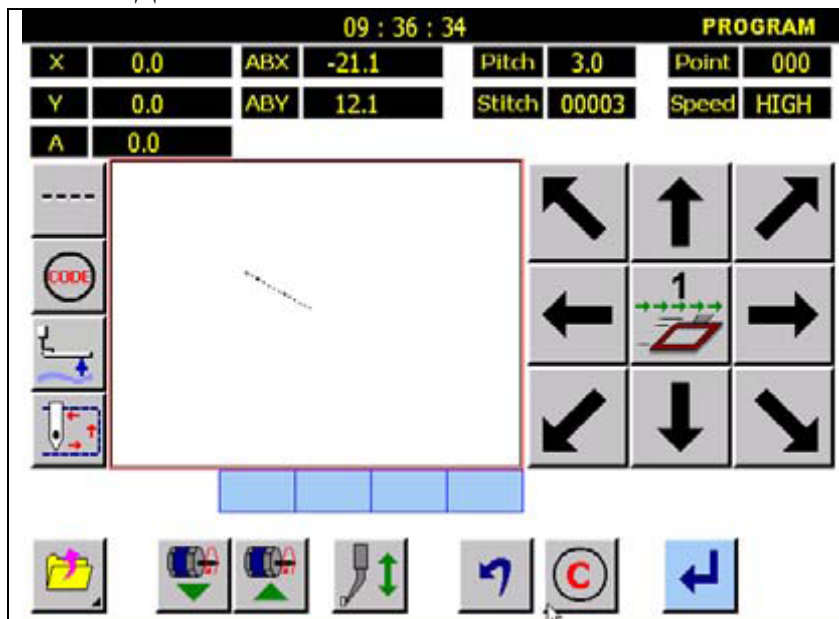



- Нажимайте кнопки управления и переместите иглу из точки H в точку A.

- Проверьте.

- Нажмите  для закрепления в точке A.

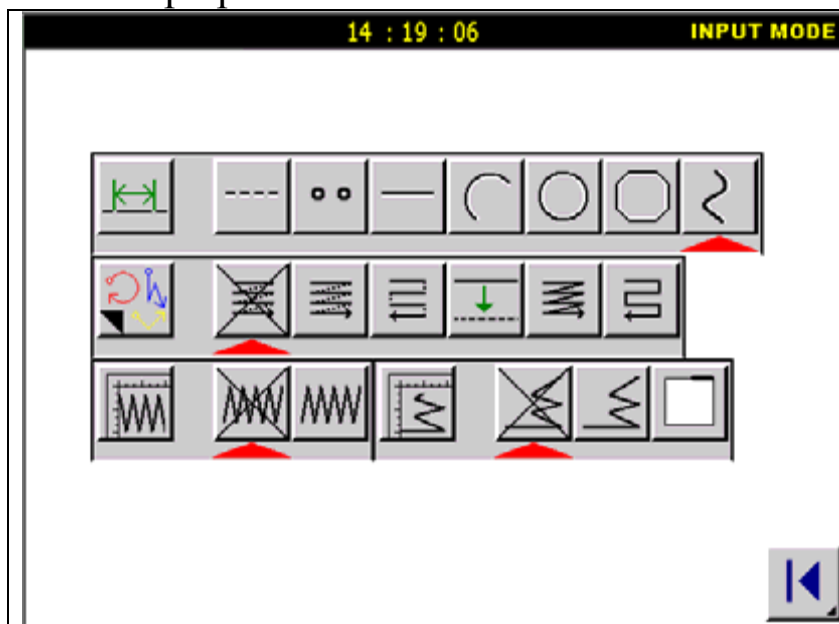
### 6. Выбор кривой.



Нажмите  для ввода параметров. Выберите .

Когда кнопка  укажет на ввод дуги, нажмите кнопку , чтобы установить данные.

### 7. Прошив из точки В в точку F.

Нажимайте кнопки управления, чтобы переместить иглу из точки А в точку В.

Подтвердите.

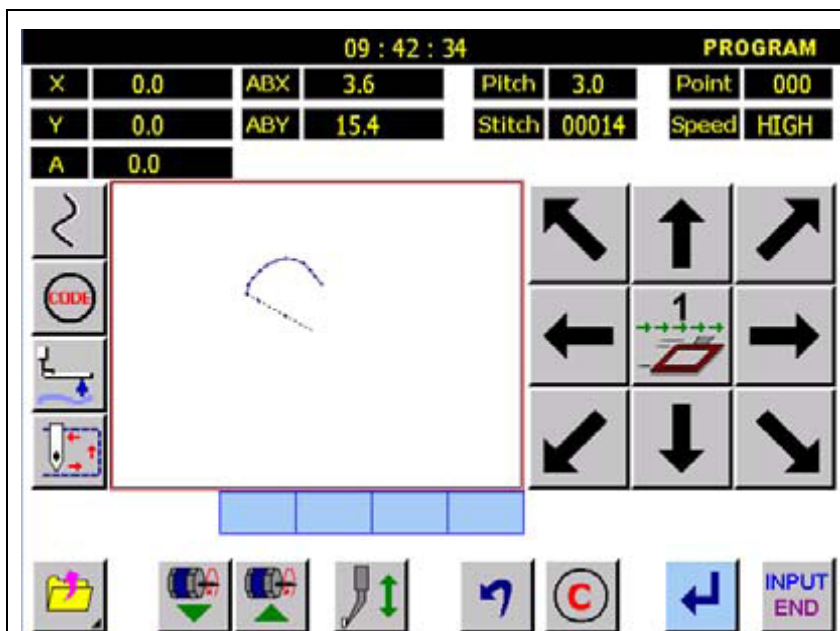

Нажмите , чтобы определить точку В.

Нажимайте кнопки управления, чтобы переместить иглу из точки В в точку С.

Нажмите .

То же самое – точки D, E и F. После ввода Точки F, нажмите  INPUT END, чтобы сделать ее разделительной точкой.

## 8. Прошив из точки F в точку J.

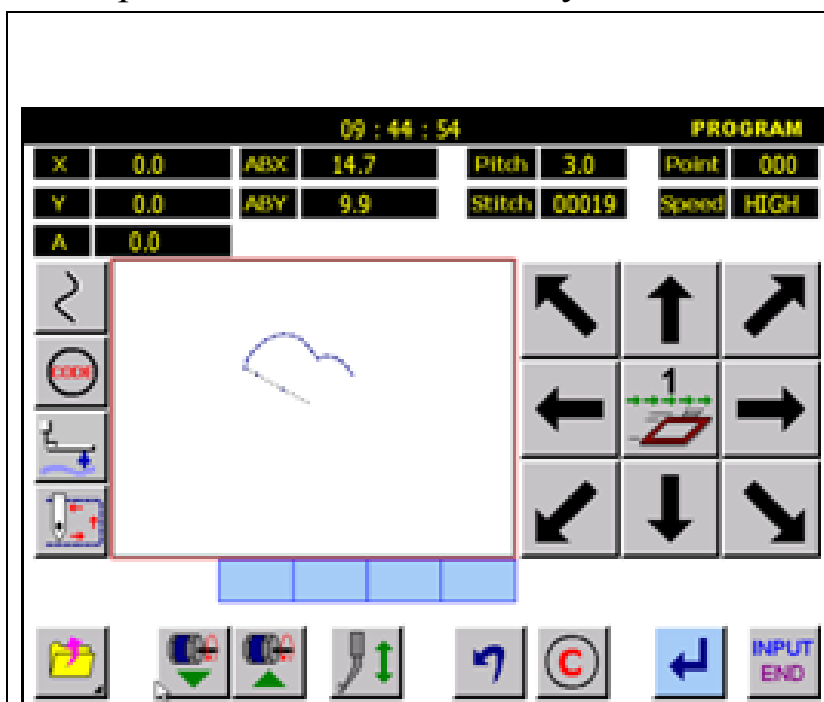

Нажимайте кнопки управления, чтобы переместить иглу из точки F в точку G.

Подтвердите.

Нажмите , чтобы определить точку G.

Нажимайте кнопки управления, чтобы переместить иглу из точки G в точку H.

Нажмите .

То же самое – точки I и J. После ввода Точки J, нажмите  INPUT END, чтобы сделать

ее разделительной точкой.

## 9. Подтверждающий образец.

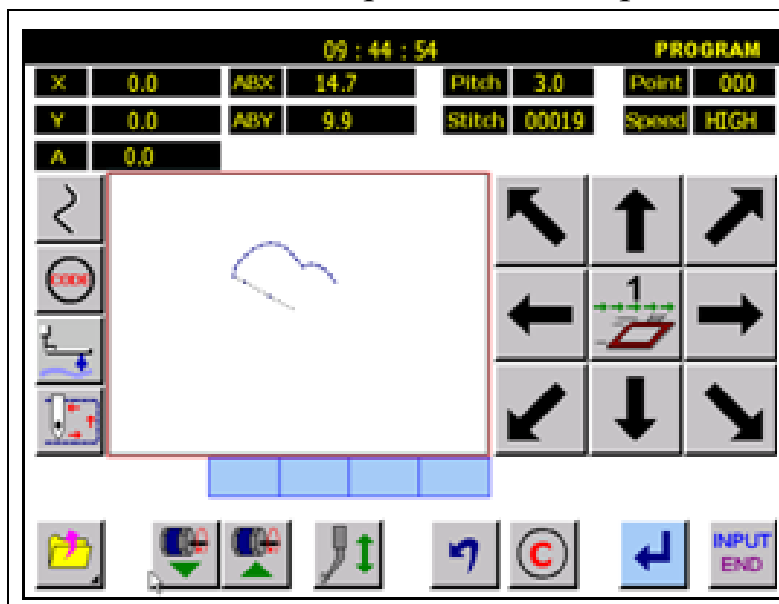

После остановки в точке J, нажмите , чтобы ввести и сохранить данные образца.

## 10. Экран подтверждения.

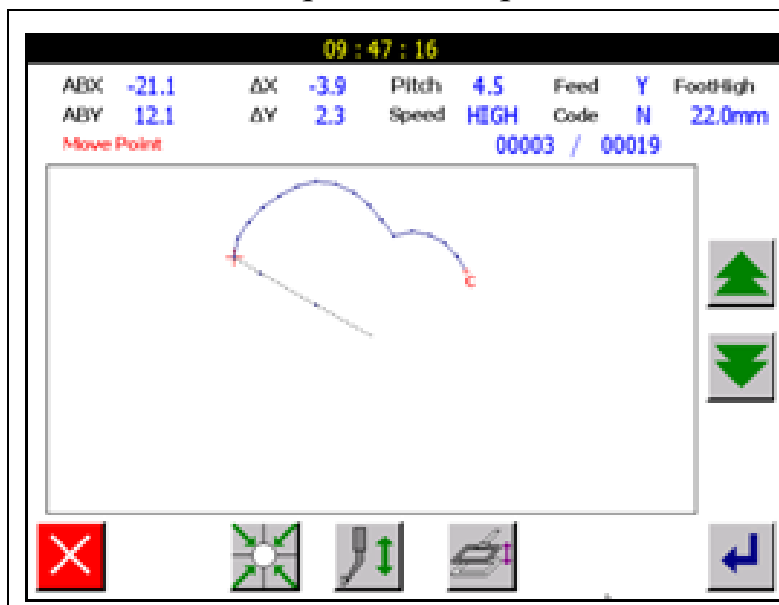

Нажимайте  , чтобы подтвердить перемещение иглы.

Нажмите  для возврата к предыдущему экрану после окончания операции.

Внимание: при возврате к предыдущему экрану, игла возвращается в точку J.

## 10. Сохранение данных образца.

Внимание: Если расстояние между стартовой точкой кривой и выходной - менее чем 0.5 mm, образец будет закрыт автоматически.

**Кнопки для ввода кривой.**



### 1. Эллипс.

Для данных этой формы, в каждом квадранте должно быть введено пять или более точек.

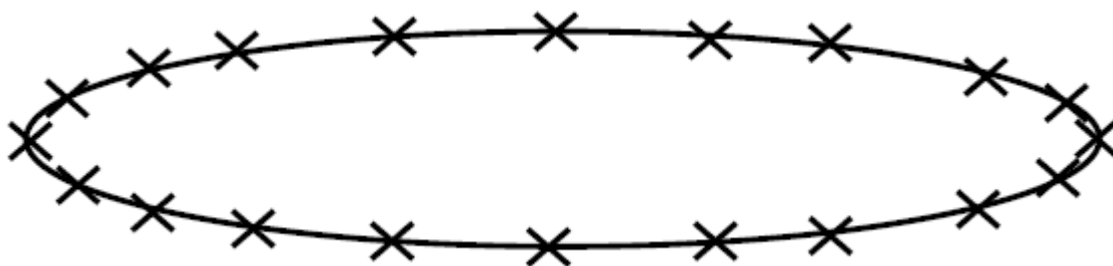

### 2. Кривая.

Если кривая изгибается, нужно ввести больше точек. Для данной формы (линейная строка + дуга), как показано ниже, по крайней мере, введите пять точек и точку разделителя.

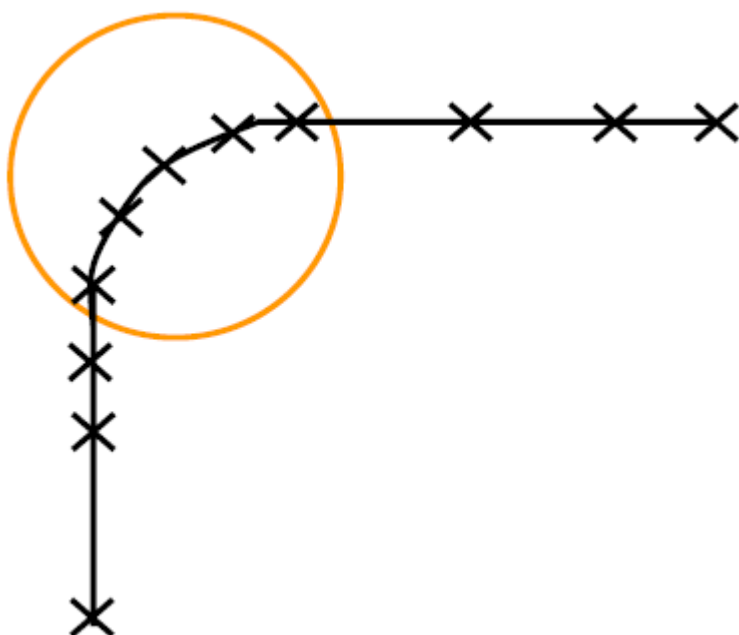

### 3. Произвольная кривая.

Если кривая изгибается произвольно, как показанная ниже (точки A, B, C), вводится больше, чем пять точек; если кривая стандартна (Точка D), введите меньше точек.

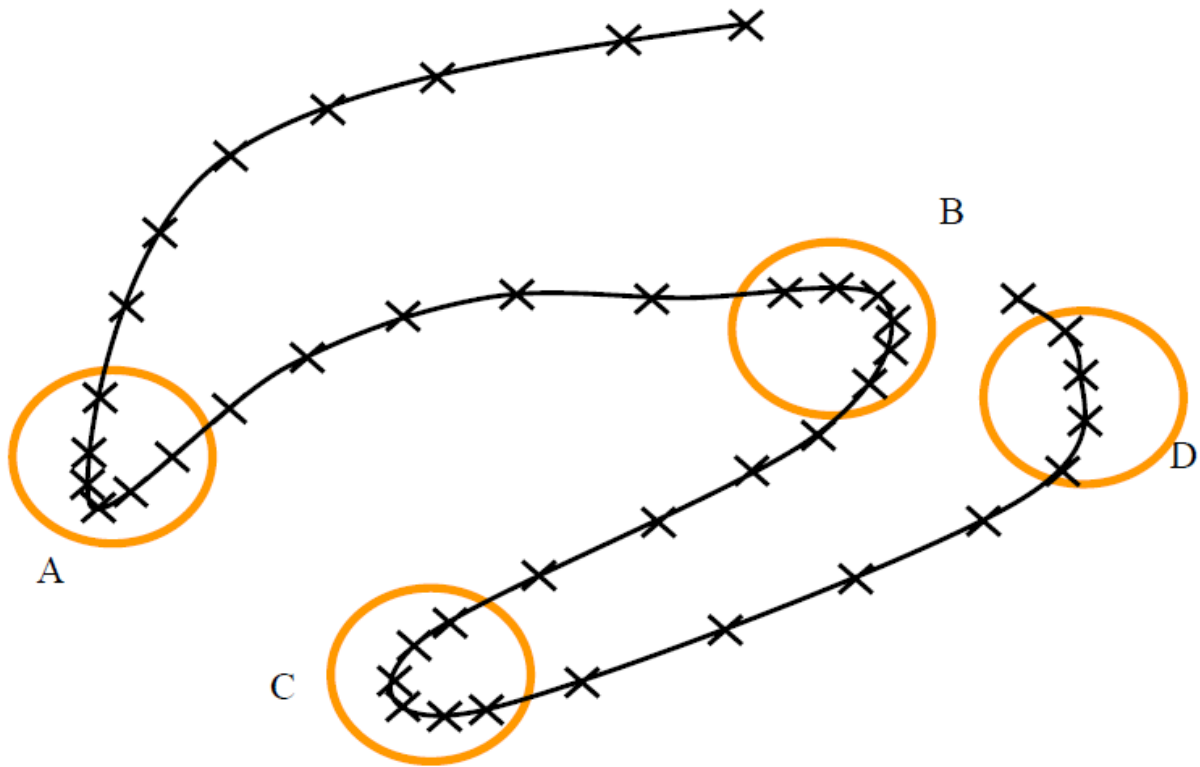

4. Для кривой, изображенной ниже, можно указать угол изгиба (Точка F).

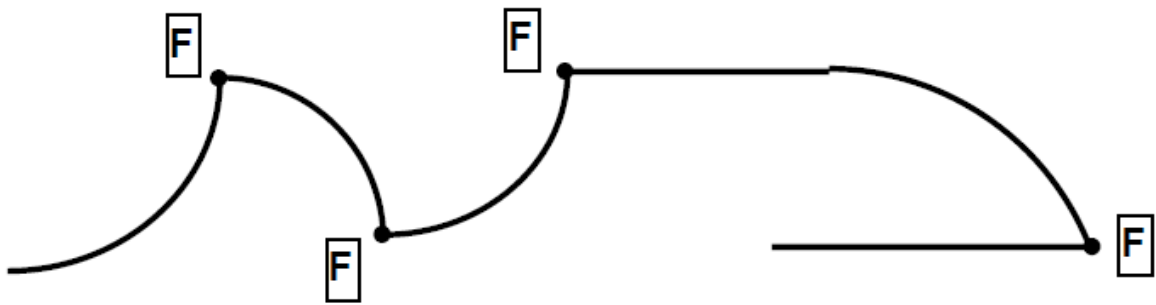

### 5.1.5. Зигзагообразная строчка.



1. Нажмите кнопку .
2. Введите точки (до 127 точек).

Последовательность операции:

1. Установите иглу в точку A.

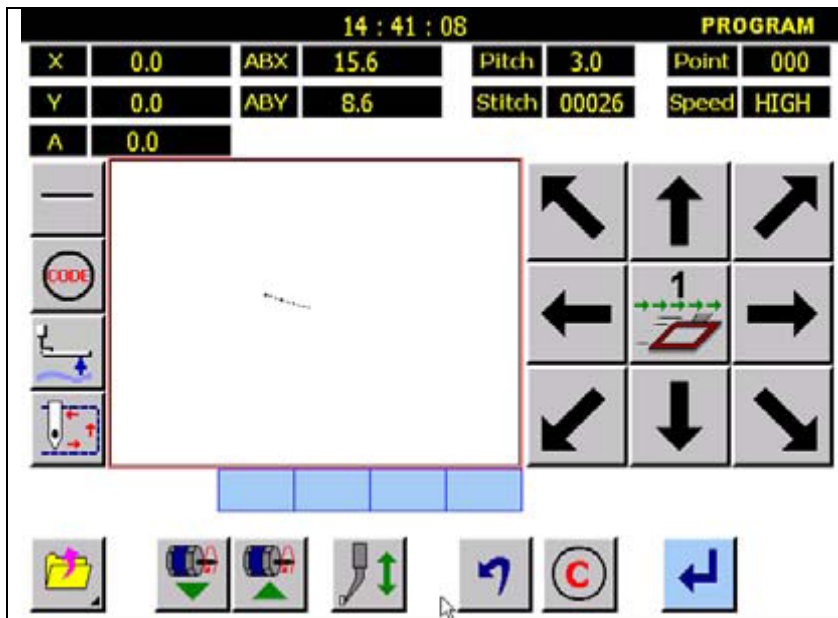



- Нажимайте кнопки управления и переместите иглу из точки Н в точку А.

- Проверьте.

- Нажмите  для закрепления в точке А.

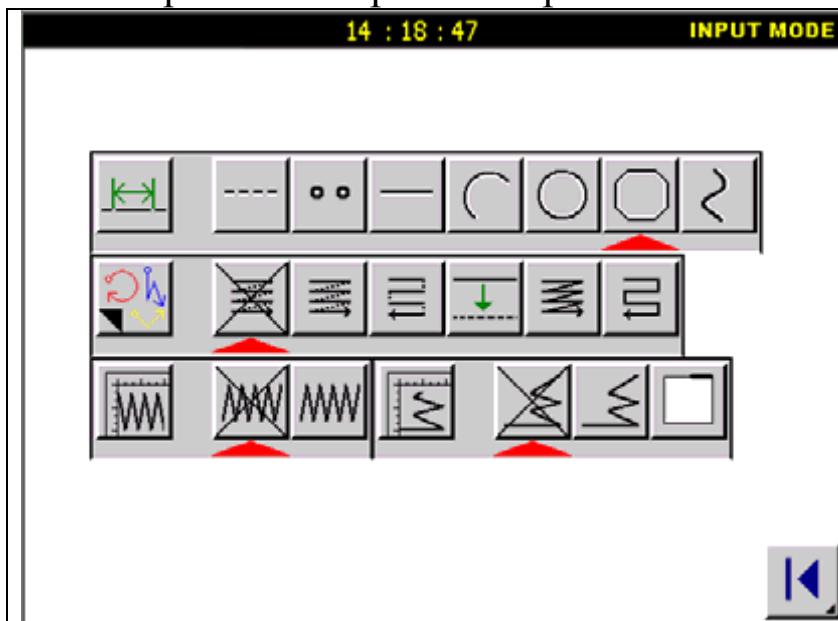
## 2. Выбор зигзагообразной строчки.



Нажмите  для ввода параметров. Выберите .

Когда кнопка  укажет на ввод дуги, нажмите кнопку , чтобы установить данные.

## 3. Прошив из точки В в точку Е.

Нажимайте кнопки управления, чтобы переместить иглу из точки А в точку В.

Подтвердите.

Нажмите , чтобы определить точку В.

Нажимайте кнопки управления, чтобы

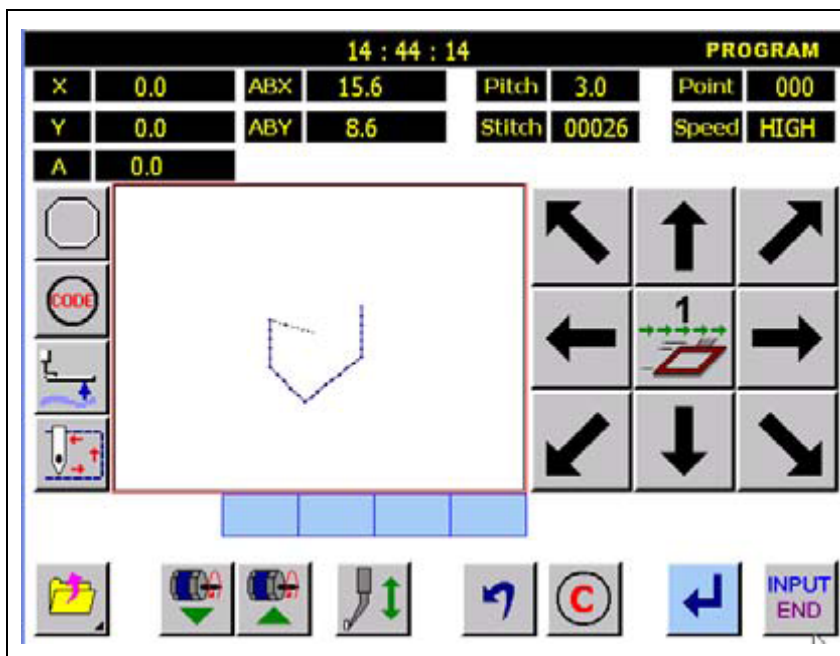

переместить иглу из точки В в точку С.

Нажмите .

То же – для точек D, E.

Нажмите  для подтверждения выполнения операции. После завершения система вернется к экрану данных образца.

#### 4. Подтверждающий образец.

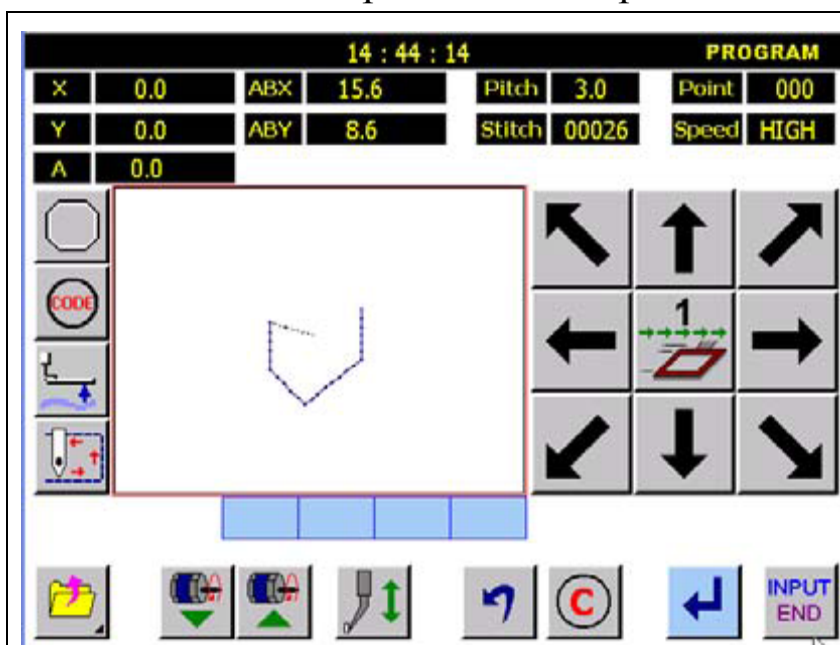

После остановки в точке С, нажмите , чтобы ввести и сохранить данные образца.

#### 5. Экран подтверждения.

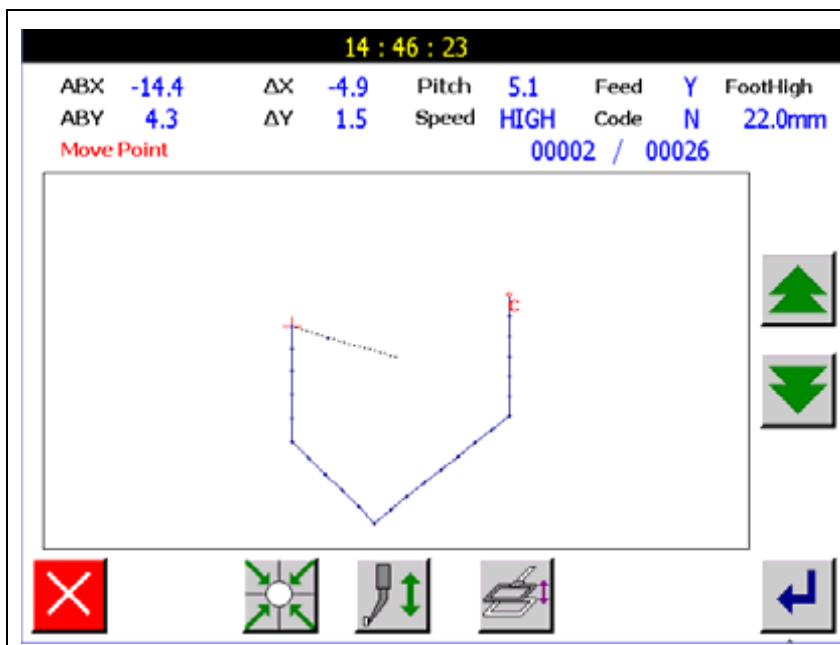

Нажимайте  , чтобы подтвердить перемещение иглы.

Нажмите  для возврата к предыдущему экрану после окончания операции.

Внимание: при возврате к предыдущему экрану, игла возвращается в точку E.

6. Сохраните данные образца.

### 5.1.6. Ввод точки.

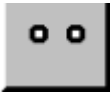
1. Нажмите кнопку .
2. Введите точку E.

Последовательность операции:

1. Установите иглу в точку A.

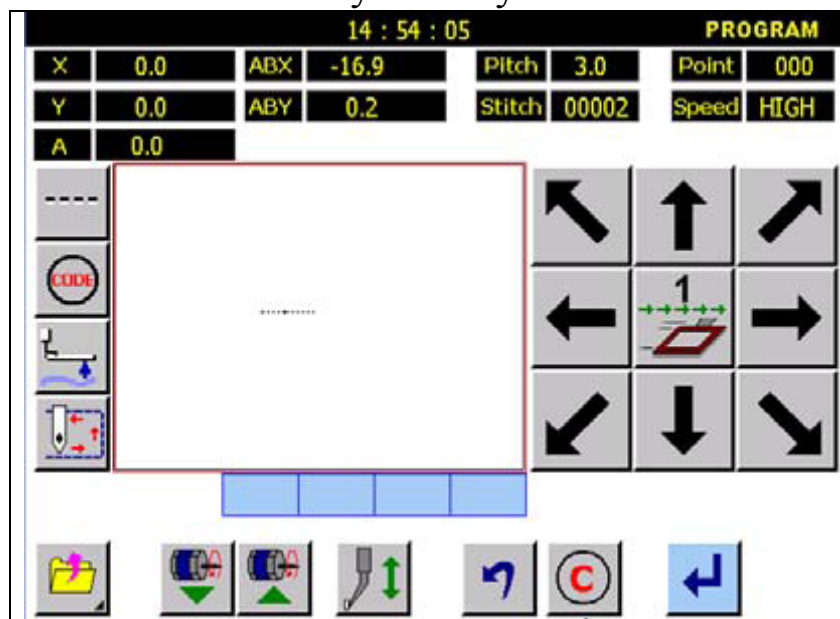

- Нажимайте кнопки управления и переместите иглу из точки H в точку A.

- Проверьте.

- Нажмите  для закрепления в точке A.

2. Выбор шитья точки.

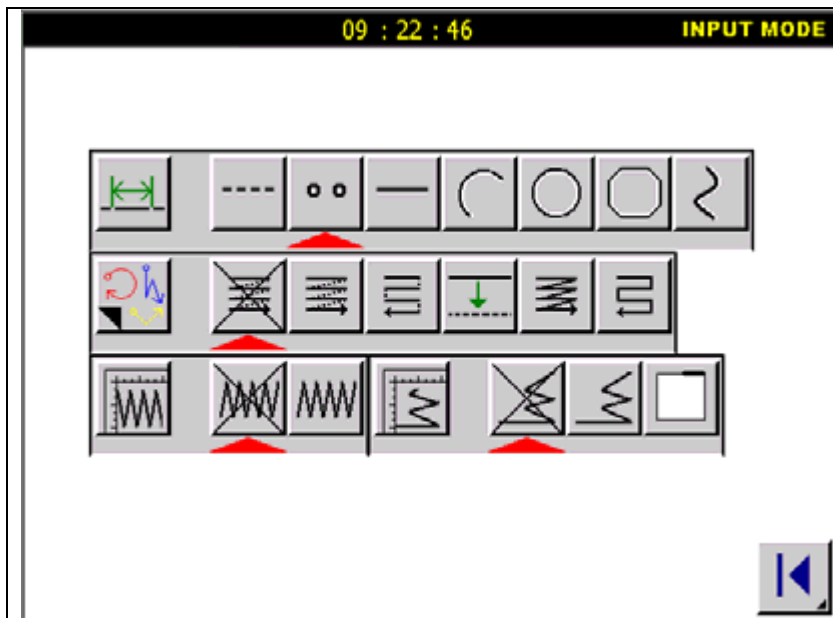

Нажмите  для ввода параметров. Выберите . Когда кнопка  укажет на ввод дуги, нажмите кнопку , чтобы установить данные.

Внимание: расстояние между точками должно быть не более 12.7mm.

### 3. Прошив из точки В в точку N.

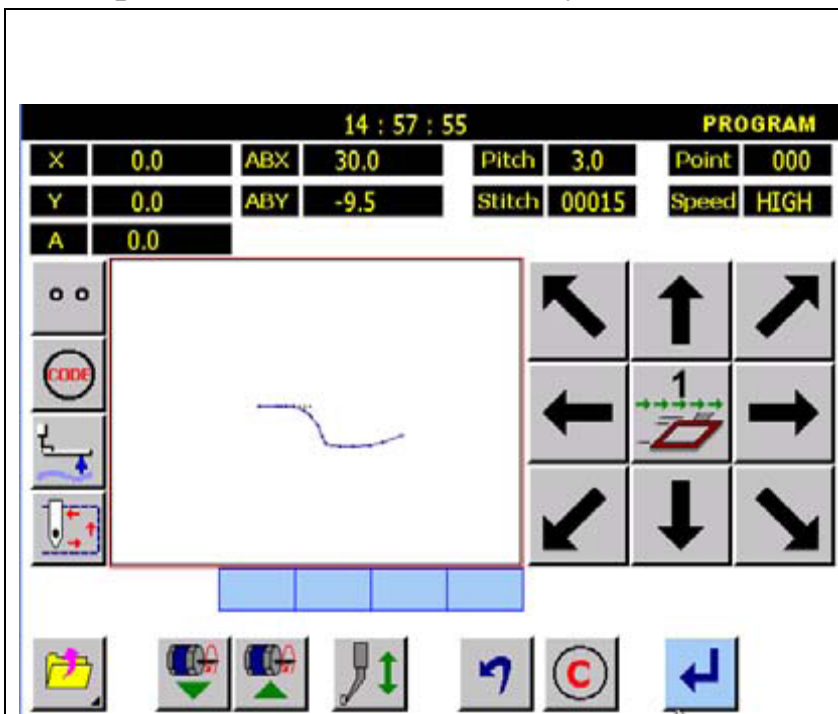

Нажимайте кнопки управления, чтобы переместить иглу из точки А в точку В.

Подтвердите.

Нажмите , чтобы определить точку В.

Нажимайте кнопки управления, чтобы переместить иглу из точки В в точку С.

Нажмите .

То же – для точек D-N.

Нажмите  для подтверждения выполнения операции. После завершения система вернется к экрану

данных образца.

#### 4. Подтверждающий образец.

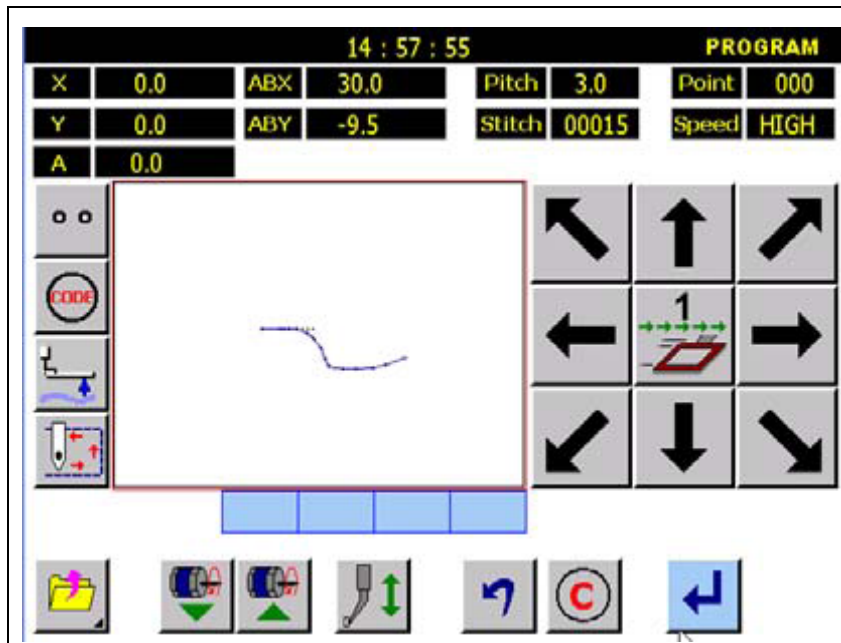

После остановки в точке С, нажмите , чтобы ввести и сохранить данные образца.

#### 5. Экран подтверждения.

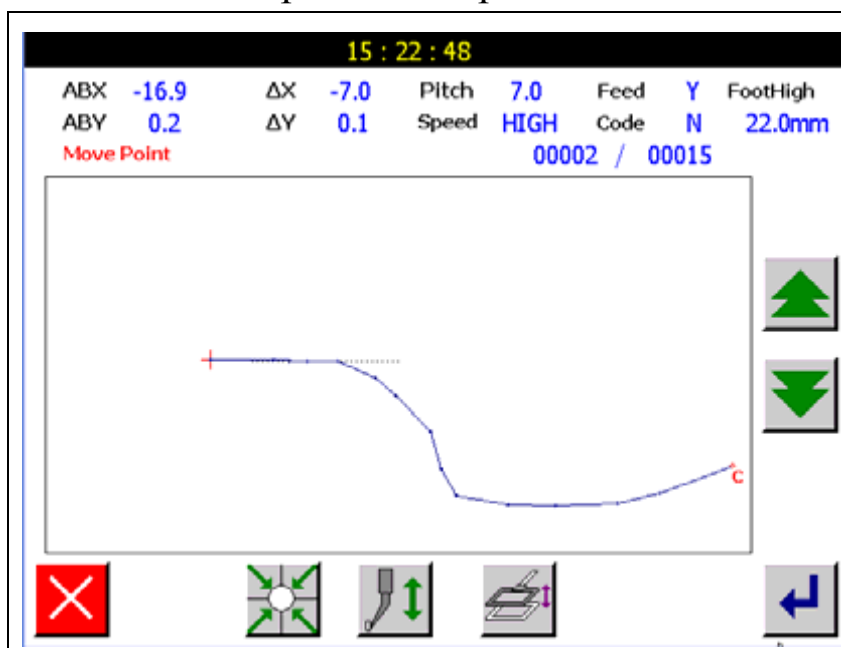

Нажимайте  , чтобы подтвердить перемещение иглы.

Нажмите  для возврата к предыдущему экрану после окончания операции.

Внимание: при возврате к предыдущему экрану, игла возвращается в точку N.

#### 6. Сохраните данные образца.

##### 5.1.7. Кодовый ввод данных.

1. Нажмите .

2. Выберите код из списка.

Код	Функция
-----	---------

<b>TRIM</b>	Обрезка нити
<b>USTP</b>	Остановка иглы в верхнем положении
<b>DSTP</b>	Остановка иглы в нижнем положении
<b>2HP</b>	2ая стартовая позиция
<b>BAT</b>	Наметка

Например, для создания образца, изображенного ниже, включите <USTP> между двумя строками.

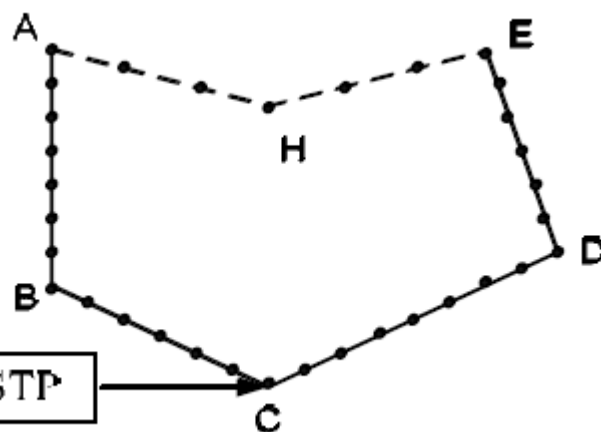

Последовательность операции:

1. Установите иглу в точку А.

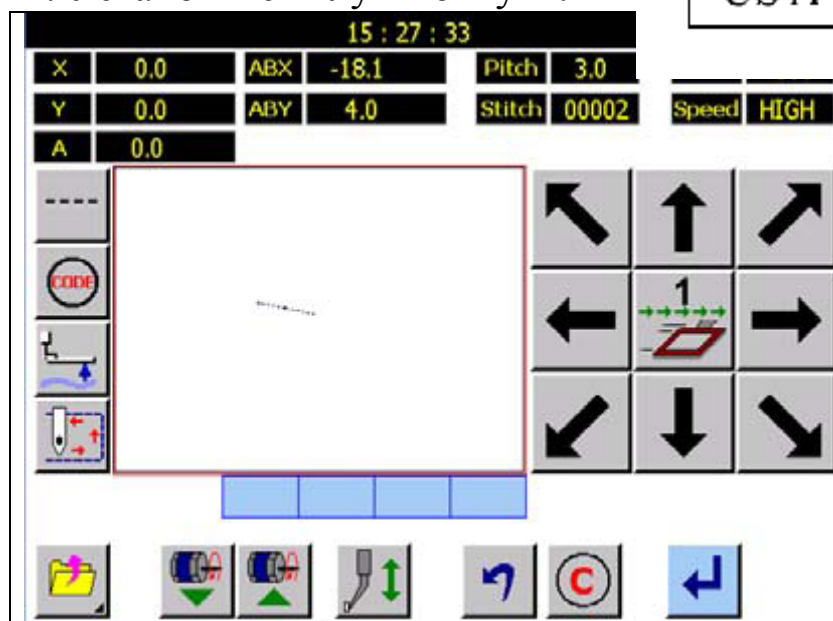

управления и переместите иглу из точки Н в точку А.

- Проверьте.

- Нажмите  для закрепления в точке А.

2. Выбор шитья.



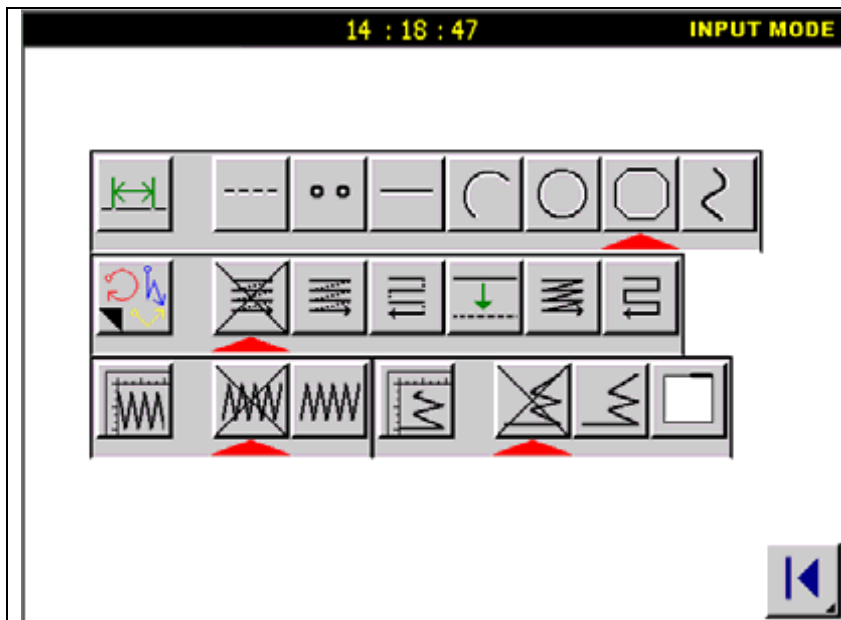

Нажмите  для ввода параметров. Выберите .

Когда кнопка  укажет на ввод дуги, нажмите кнопку , чтобы установить данные.

### 3. Прошив из точки В в точку С.

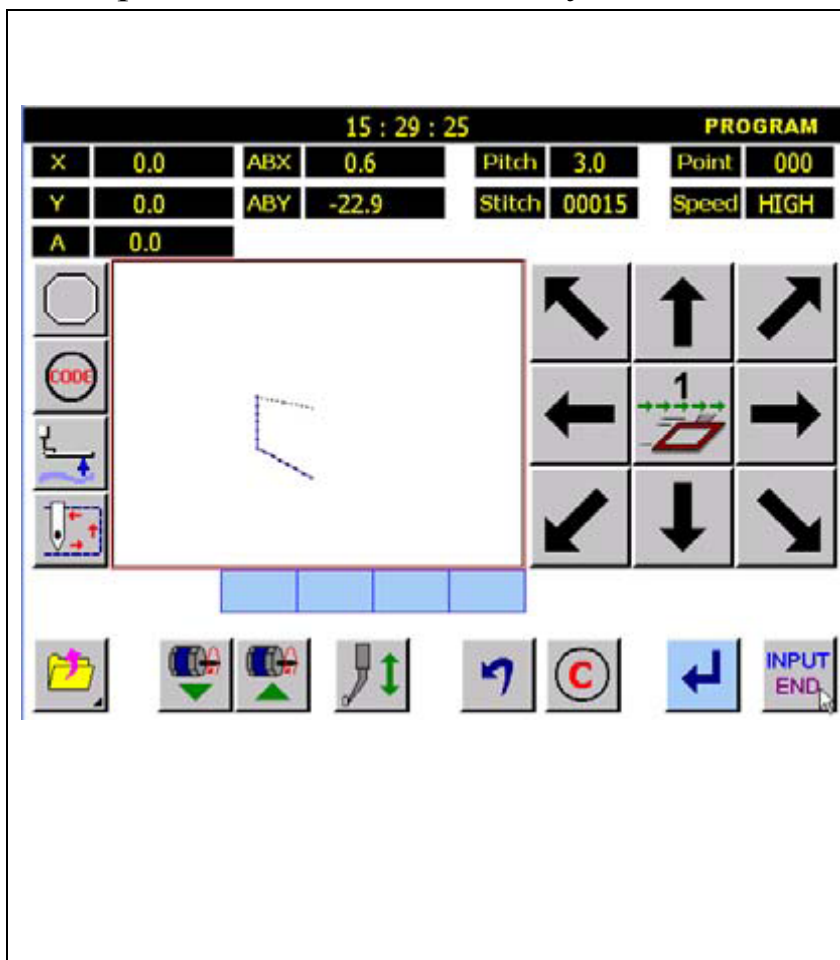

Нажимайте кнопки управления, чтобы переместить иглу из точки А в точку В.

Подтвердите.

Нажмите , чтобы определить точку В.

Нажимайте кнопки управления, чтобы переместить иглу из точки В в точку С.

Нажмите .

### 4. Введение кода.

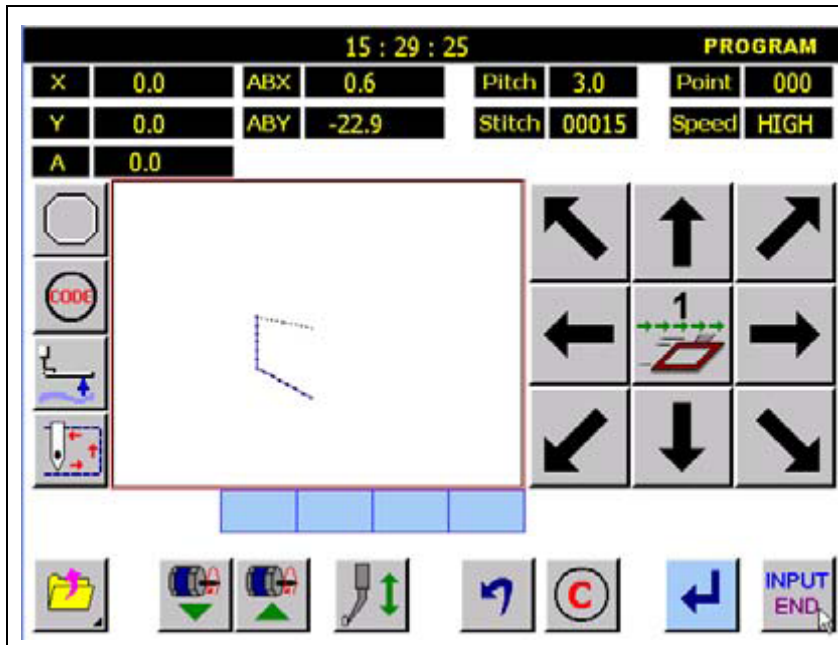

Когда игла остановится в точке С, нажмите , чтобы ввести код.

5. Выберите USTP.

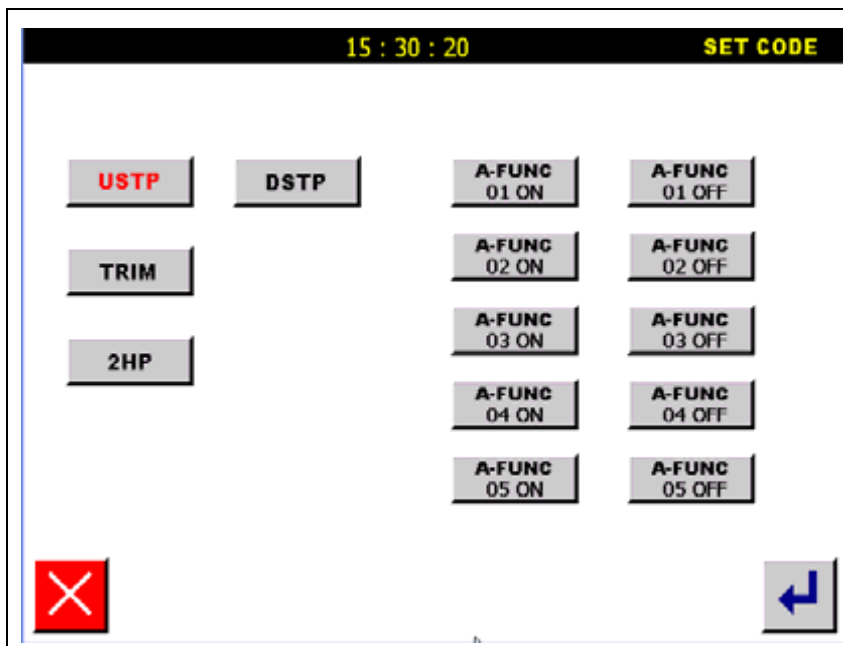

Выберите USTP.

Нажмите .

6. Прошив из точки С в точку D и из точки D в точку E.

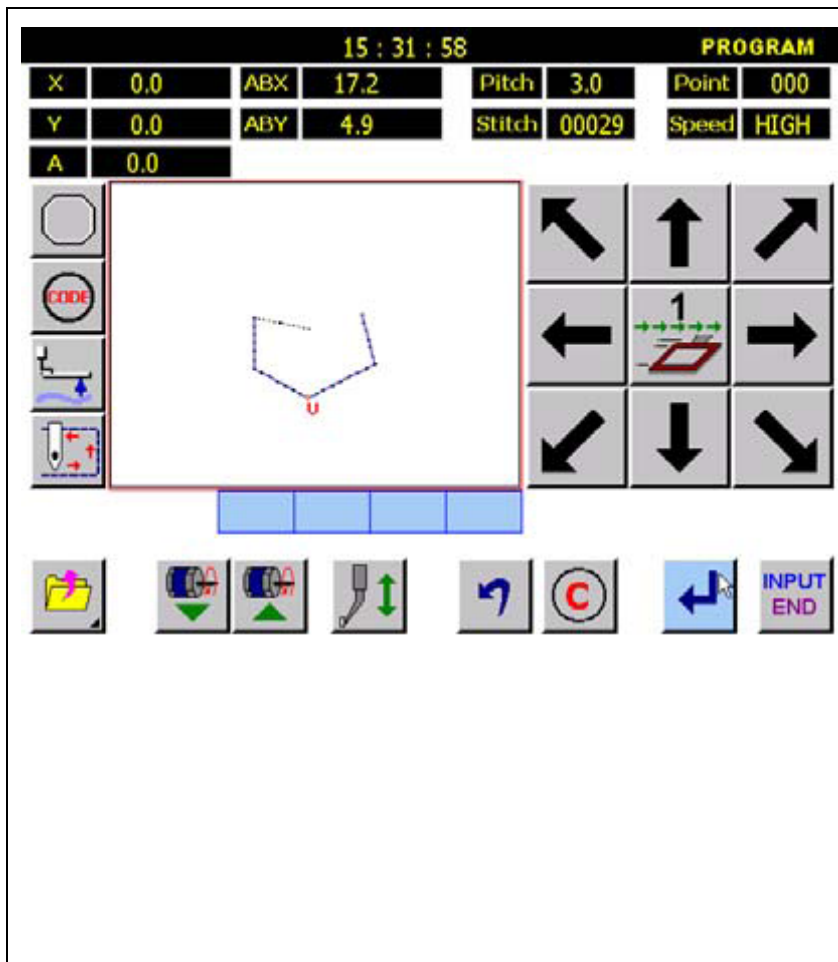

Нажимайте кнопки управления, чтобы переместить иглу из точки C в точку D.

Подтвердите.

Нажмите , чтобы определить точку D.





Нажимайте кнопки управления, чтобы переместить иглу из точки D в точку E.



Нажмите .

## 7. Сохраните данные образца.

### 5.2. Прикладной ввод.

Работает с различными типами шитья.

Функция	Пояснение
Обратный ход	 Старт/стоп
	 Закрепка
Составной стежок	 Составной стежок (спецификация подачи)
	 Составной стежок (спецификация шитья)

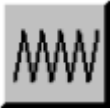
	 Обратный (спецификация подачи)	составной	стежок
	 Обратный (спецификация шитья)	составной	стежок
Смещенный стежок			
Зигзагообразная строчка			

### 5.2.1. Обратный ход.

При линейной строчке 3 стежка от начала и от конца будут прошиты обратным ходом.

Последовательность операции:

1. Установите иглу в точку А.

15 : 47 : 15				PROGRAM			
X	0.0	ABX	-20.0	Pitch	3.0	Point	000
Y	0.0	ABY	8.1	Stitch	00003	Speed	HIGH
A	0.0						



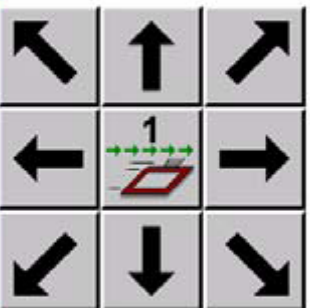

- Нажимайте кнопки управления и переместите иглу из точки Н в точку А.

- Проверьте.

- Нажмите  для закрепления в точке А.



2. Выбор шитья.

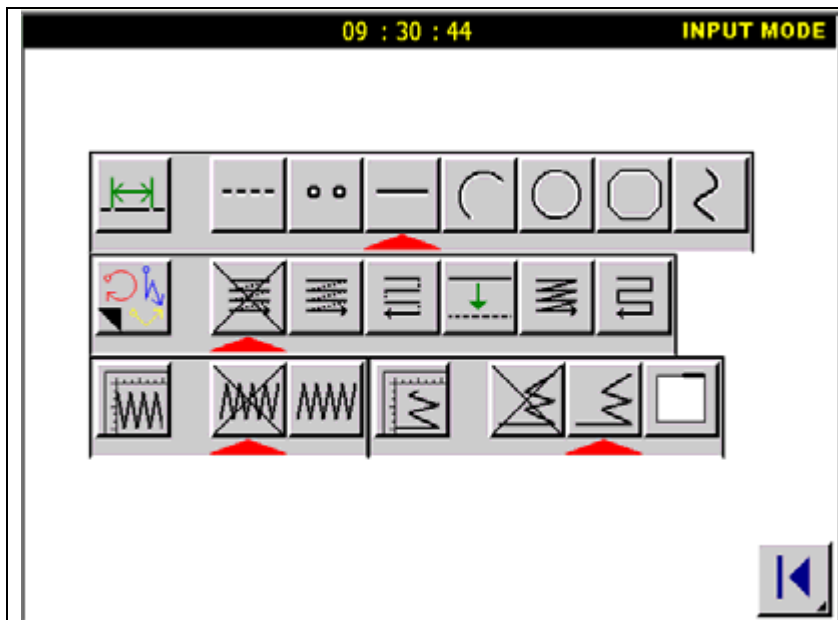

Установите данные подачи из начальной позиции при линейной строчке.

Нажмите

Выберите

Нажмите

### 3. Детали установки обратного шитья.

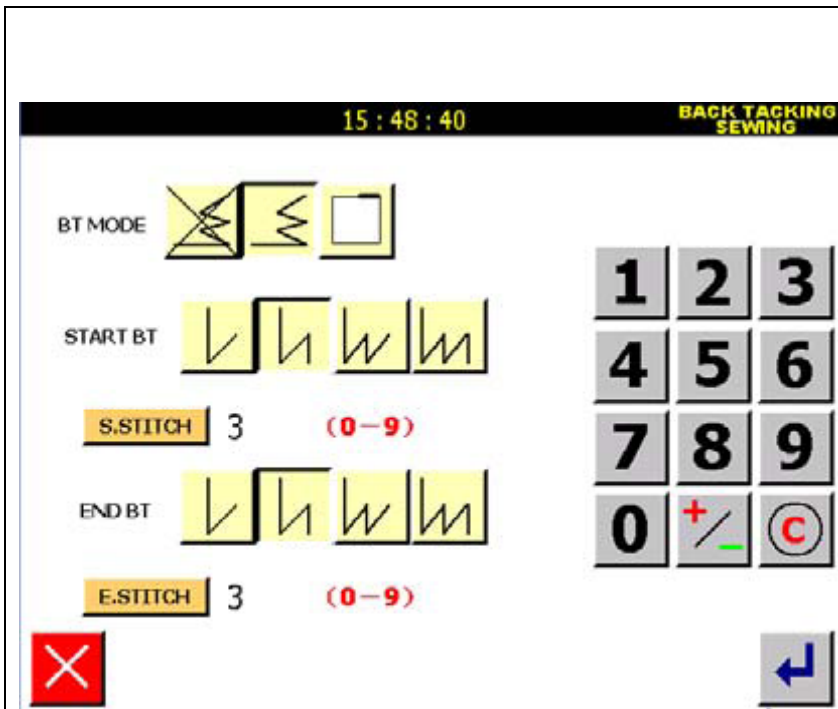

Нажимайте для старта/остановки обратного шитья. Нажмите

Нажмите **S.STITCH**, чтобы установить стартовый стежок и используйте цифры, чтобы установить три стартовых стежка.

Нажмите стартовую кнопку , кнопку **E.STITCH** и цифровые кнопки для установки трех конечных стежков.

Нажмите

Вернитесь на предыдущий экран.

Нажмите

#### 4. Прошив из точки А в точку В.

15 : 51 : 54				PROGRAM			
X	0.0	ABX	20.0	Pitch	3.0	Point	000
Y	0.0	ABY	8.1	Stitch	00028	Speed	HIGH
A	0.0						

Нажимайте кнопки управления, чтобы переместить иглу из точки А в точку В.

Подтвердите.

Нажмите , чтобы определить точку В.

#### 7. Сохраните данные образца.

1. Относительно типа шитья:

 тип V: выполняется только один раз.

 тип N: выполняется дважды.

 тип M: выполняется трижды.

 тип N: выполняется четырежды.

2. В зависимости от количества стежков:

Нажмите кнопку **S.STITCH** или **E.STITCH**, чтобы ввести количество стежков.

#### 5.2.2. Обратный ход (закрепка).

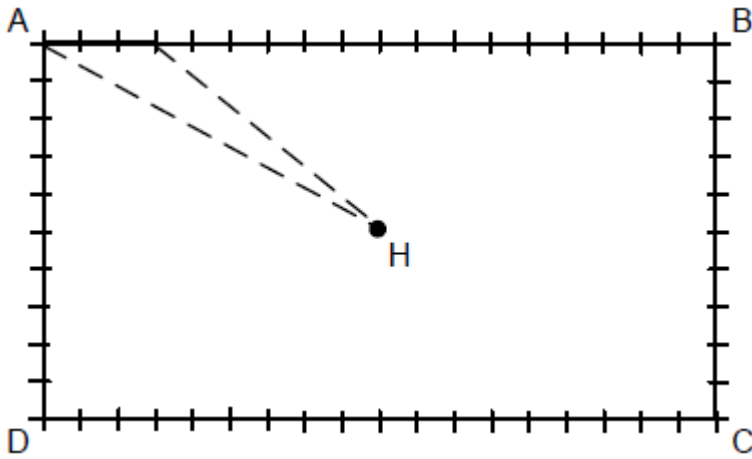

Будет создан следующий тип данных:



Прошейте прямоугольник зигзагом, затем включите обратный ход. Тип обратного хода вводите как только прошиты три стежка.



Детали операции:

1. Установите иглу в точку А.
2. Выберите тип шитья.

	<p>Выберите параметры подачи из начальной позиции. Выберите зигзагообразный тип шитья.</p> <p>Выберите .</p> <p>Нажмите .</p> <p>Нажмите .</p>
--	---

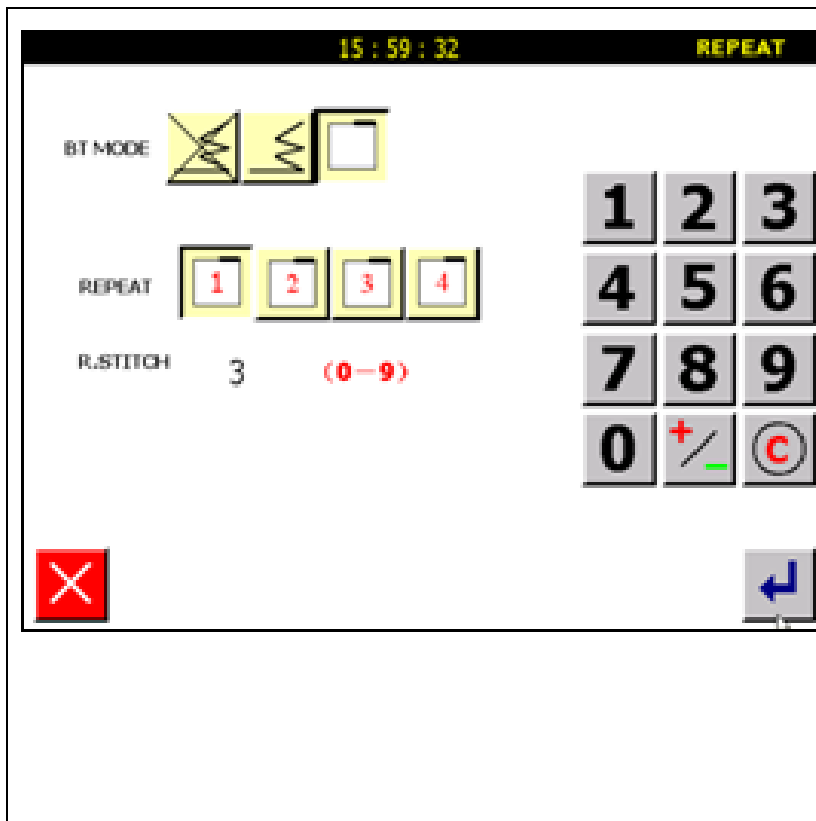
3. Установки типов шитья.



 - закрепка, закрепка типа  
1 -  - три закрепляющих  
стежка.

Нажмите .

Система вернется к экрану  
установок.

Нажмите  для ввода  
установок.

Система вернется к экрану  
данных образца.

#### 4. Прошив из точки В в точку D.

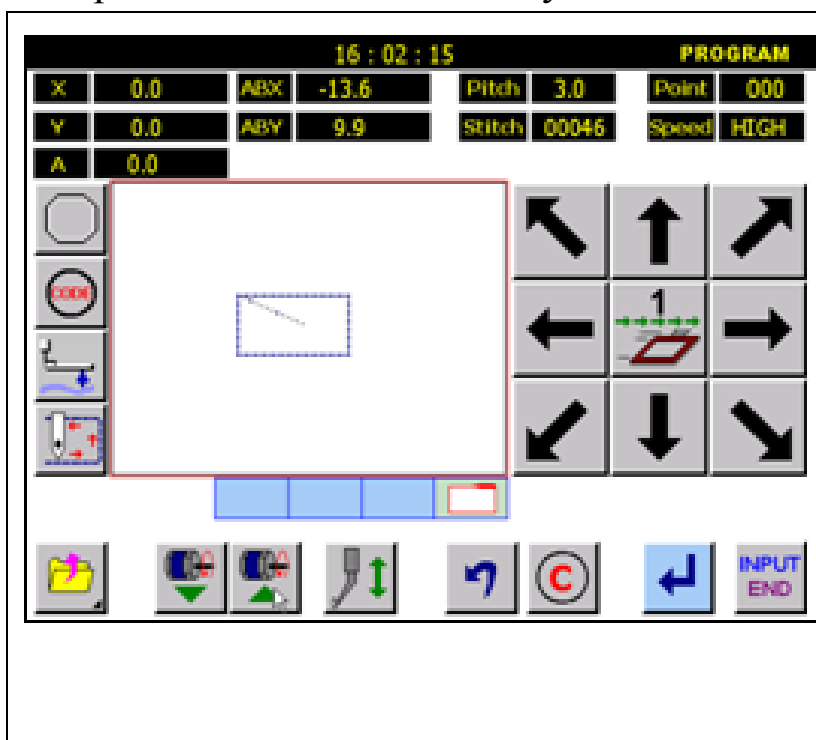

Нажимайте кнопки  
управления, чтобы  
переместить иглу из точки В  
в точку С.

Подтвердите.

Нажмите , чтобы  
определить точку В.

То же самое для точек – С, D.

#### 5. Сохранение данных.

1. Количество секций закрепок:







, , ,  - укажите количество секций.

2. Количество стежков закрепки:

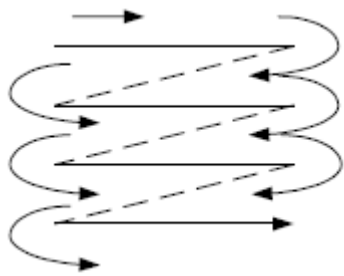

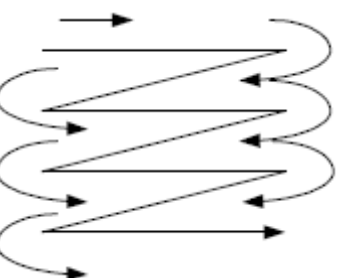
Количество стежков заправки – от 0 до 9.

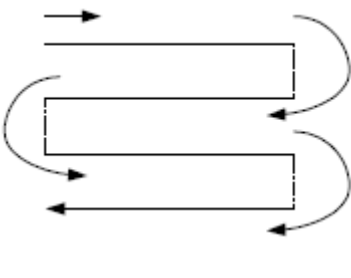
### 5.2.3. Составной стежок.

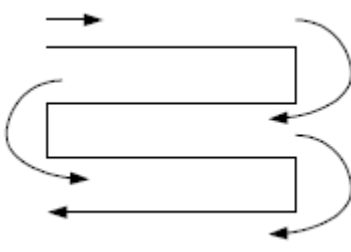
Тип	Режим	Кнопка	Образец шитья	Пояснение
Составной стежок	Подача			"Шитье" связано с "подачей без шитья".
	Шитье			"Шитье" с подачей
Обратный составной стежок	Подача			Обратное "шитье" связано с "данными подачи".
	Шитье			Обратное "шитье" связано с "шитьем".

Внимание: (-----) указывает на данные подачи, (\_\_\_\_\_) указывает на данные шитья.

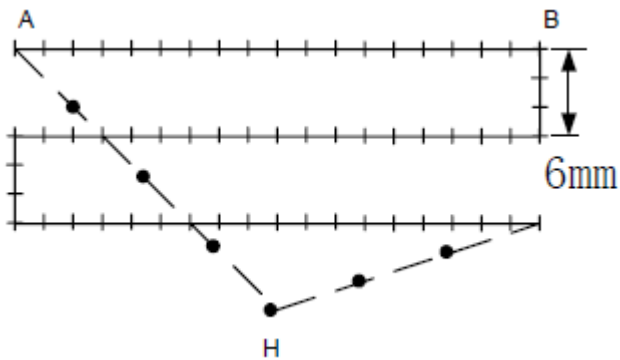

Пример:



Создайте линейную, обратную, составную строчку. Расстояние - 6mm, три линии.



Детали операции:

1. Установите иглу в точку А.
2. Выберите тип шитья.

	<p>Выберите параметры подачи из начальной позиции. Выберите обратный тип шитья.</p> <p>Выберите .</p> <p>Нажмите .</p> <p>Нажмите  для указания параметров шитья.</p>
--	--

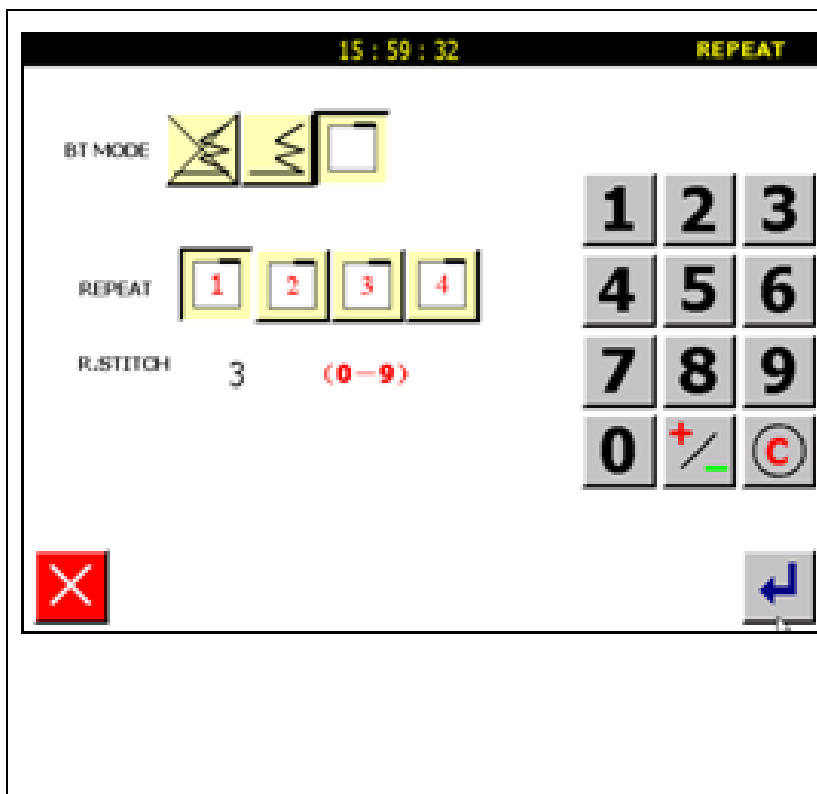
3. Установки обратного типа шитья.



Выберите обратное шитье. Нажмите . Выберите направление, нажмите  (направо). Выберите расстояние 6mm. Нажмите . Установите номер 3.

Нажмите .

Нажмите  для возврата к предыдущему экрану.

4. Прошив из точки А в точку В.

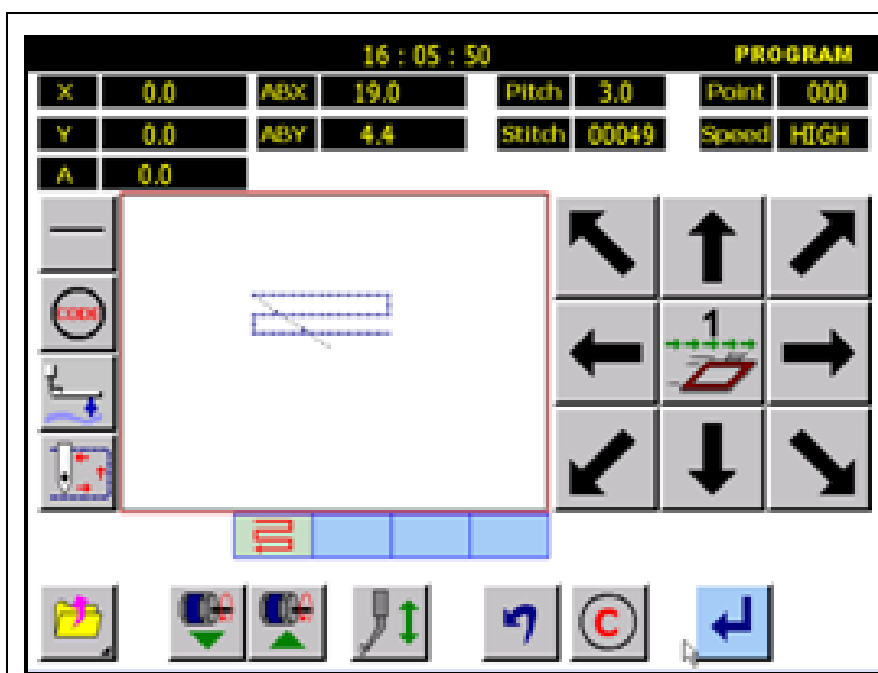

Нажимайте кнопки управления, чтобы переместить иглу из точки А в точку В.

Подтвердите.

Нажмите , чтобы определить точку В.

5. Сохранение данных.

1. Направление:

При создании составного шитья налево от начальной линии шитья, нажмите кнопку .

При создании составного шитья вправо от начальной линии шитья,

нажмите кнопку .

## 2. Расстояние:

Это расстояние между составным шитьем и смежной строкой. Установите расстояние от 0.0mm до 20.0mm. Для того, чтобы ввести данные расстояния, нажмите кнопку **DISTANCE**, затем используйте числовые кнопки.

## 3. Количество:

Установите количество составных слоев шитья (от 2 до 9). Для того, чтобы ввести данные, нажмите кнопку **DISTANCE**, затем используйте числовые кнопки.

### 5.2.4. Смещение стежка.

Пример: Тип шитья с ломаной строчкой, смещением 6.0mm и направлением вправо.

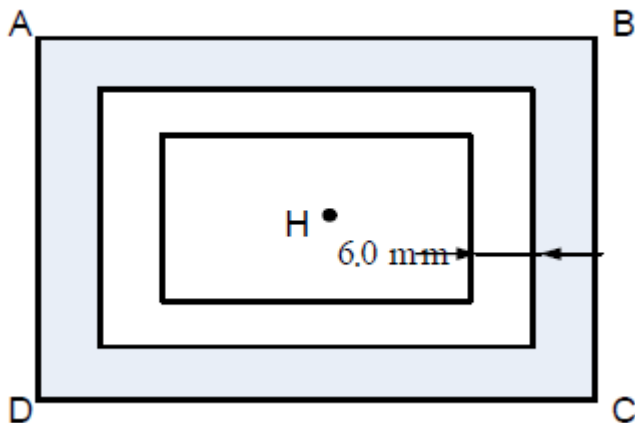

Детали операции:

1. Установите иглу в точку А.
2. Выберите тип шитья.

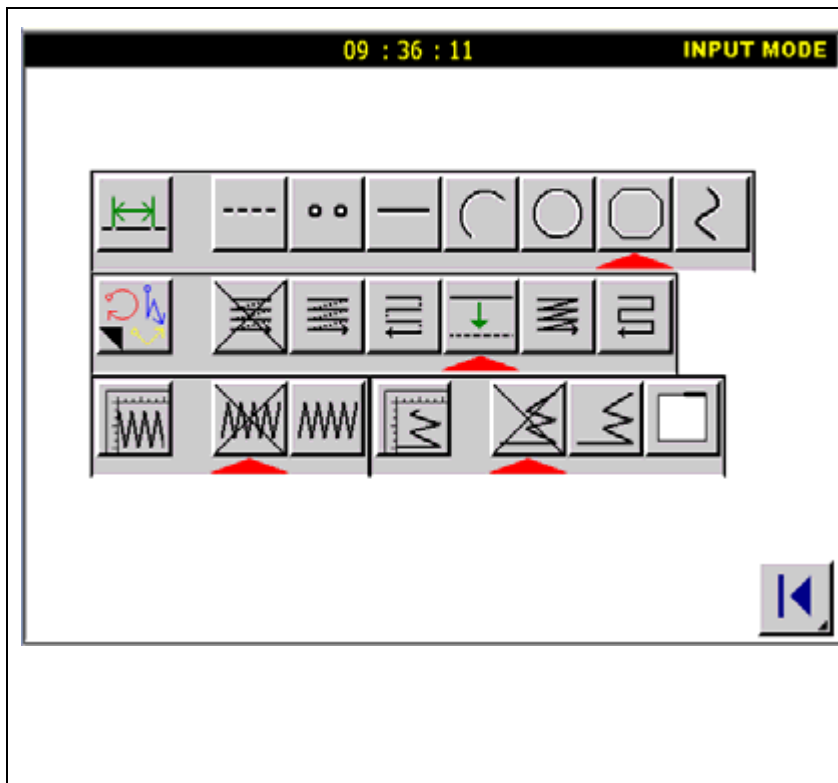

Нажмите  для ввода параметров. Выберите .

Когда кнопка  укажет на ввод дуги, нажмите кнопку , чтобы установить данные.

Нажмите  (смещение стежка).

Нажмите  для установки параметров.

### 3. Установки.

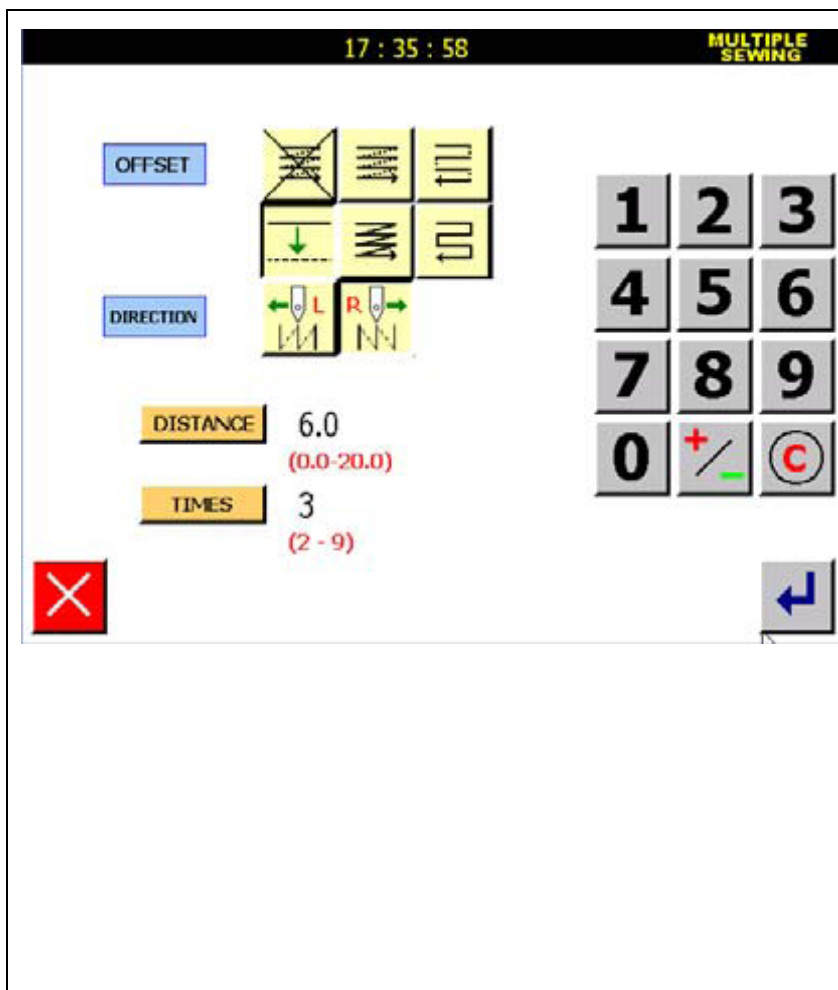

Нажмите  и .

Нажмите  и используя числовые кнопки установите расстояние 6.0 mm.

Нажмите .

Нажмите  (левая сторона).

Нажмите  (правая сторона).

Нажмите  для возврата к предыдущему экрану.

### 4. Шитье образца.

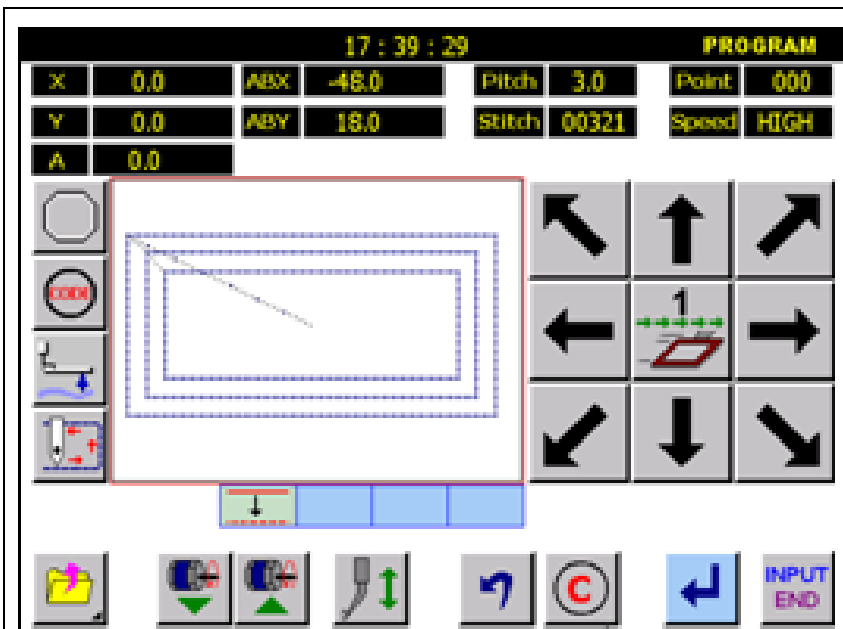

Нажимайте кнопки управления, чтобы переместить иглу из точки А в точку В.

Нажмите , чтобы определить точку В.

Нажимайте кнопки управления, чтобы переместить иглу из точки В в точку С.

Нажмите , чтобы определить точку С.

Нажимайте кнопки управления, чтобы переместить иглу из точки С в точку D.

Нажмите , чтобы определить точку D.

Нажмите  для установки параметров образца.

## 5. Подтверждение и сохранение данных.

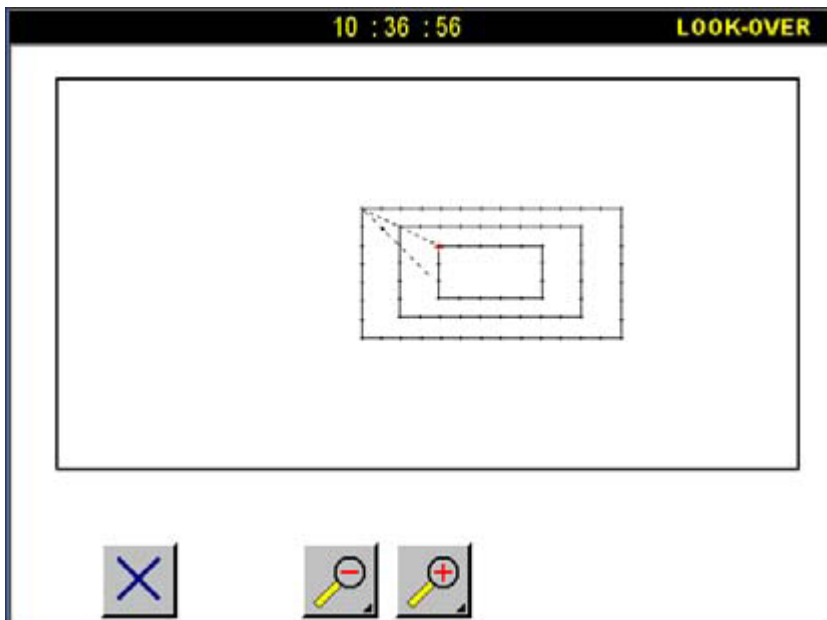

### 5.2.5. Зигзагообразное шитье (с закрепкой).

Пример: будет создан следующий тип данных образца. Зигзагообразное шитье с закрепкой в форме круга. Отклонение = 5.0mm от объема подачи (длина стежка), закрепка выполнена в два стежка.

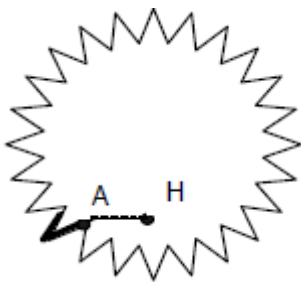

**A – H – закрепка.**

Детали операции:

1. Установите иглу в точку А.
2. Выберите тип шитья.

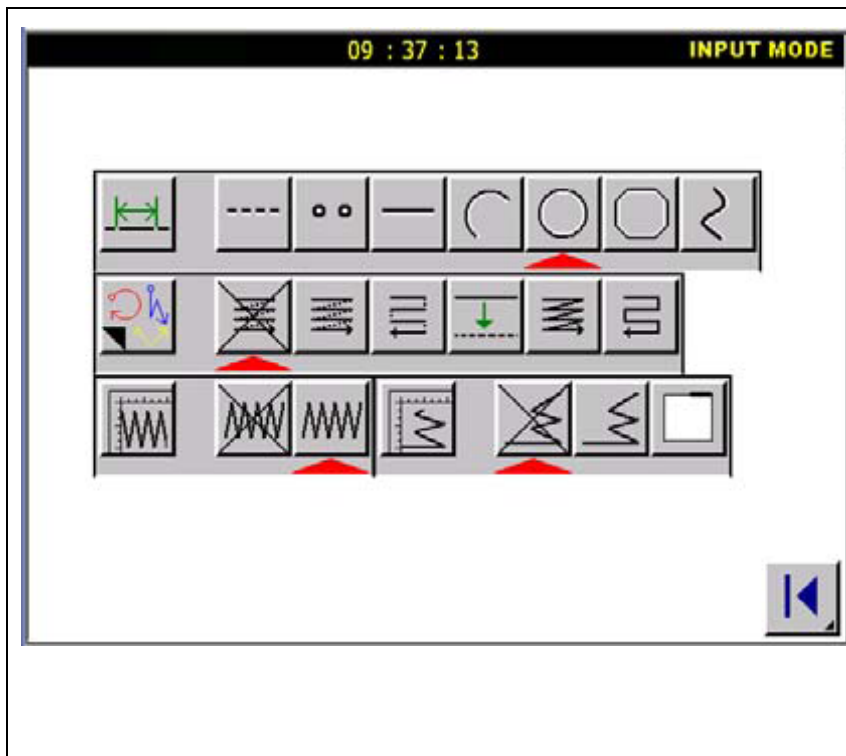

Нажмите  для ввода параметров. Выберите .

Нажмите  (длина стежка). Для указания длины стежка воспользуйтесь числовыми кнопками.

Нажмите .

Нажмите  для установки параметров.

### 3. Установки.

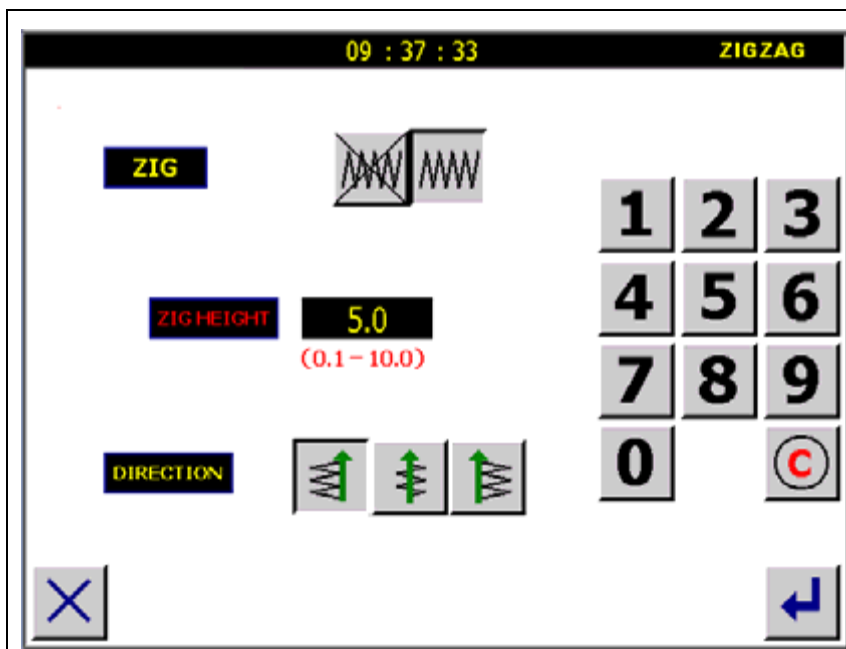

Нажмите . Установите ширину отклонение – 5.0 mm.

Нажмите , чтобы установить направление отклонения (левая сторона).

Нажмите .

### 4. Установка параметров закрепки.



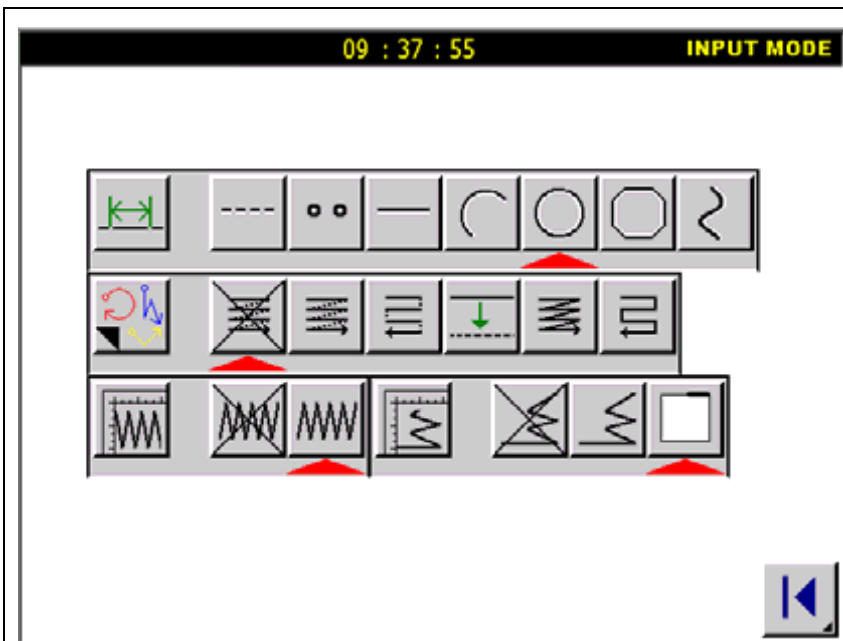

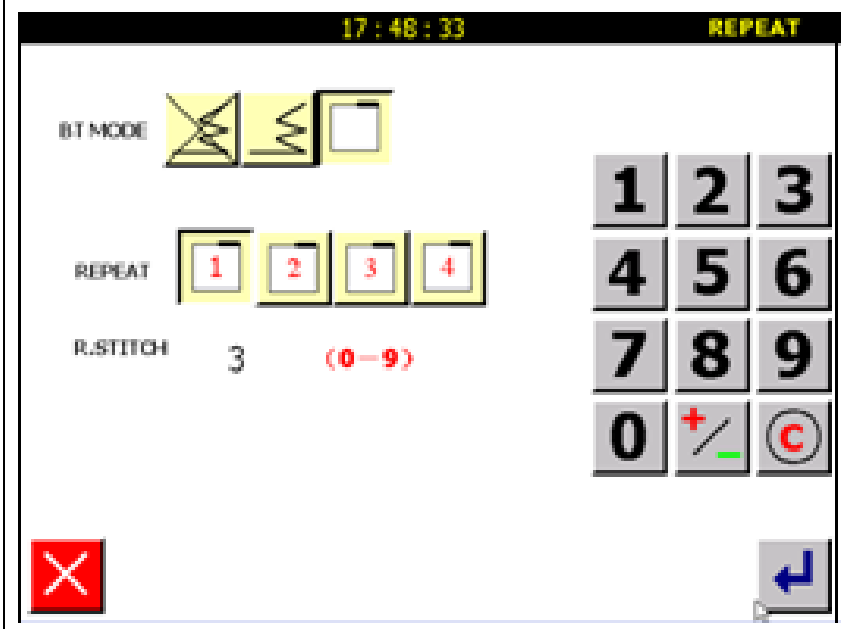

Нажмите .

Нажмите .



Нажмите  для установки параметров заправки. Тип  - два закрепочных стежка.

Нажмите .

## 5. Шитье образца.

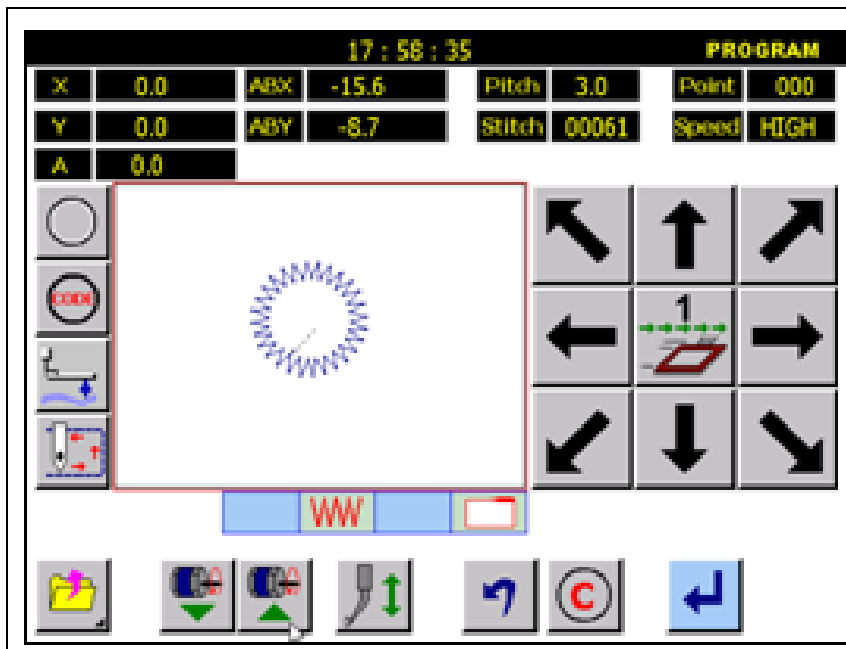

См. 5.1.3.

Нажмите  для завершения.

6. Подтверждение и сохранение данных.

1. Ширина отклонения может быть установлена между 0.1 и 10.0mm.
2. Подача может быть установлена между 0.5 и 10.0mm.
3. Ширина отклонения и подачи соотносятся (подача = длине стежка).



**Типы зигзага:**

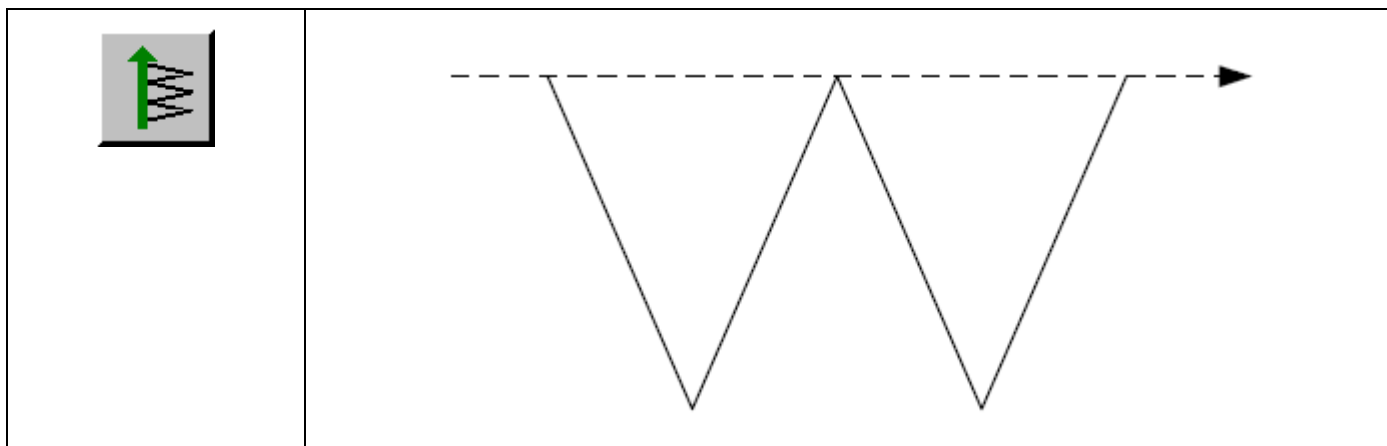

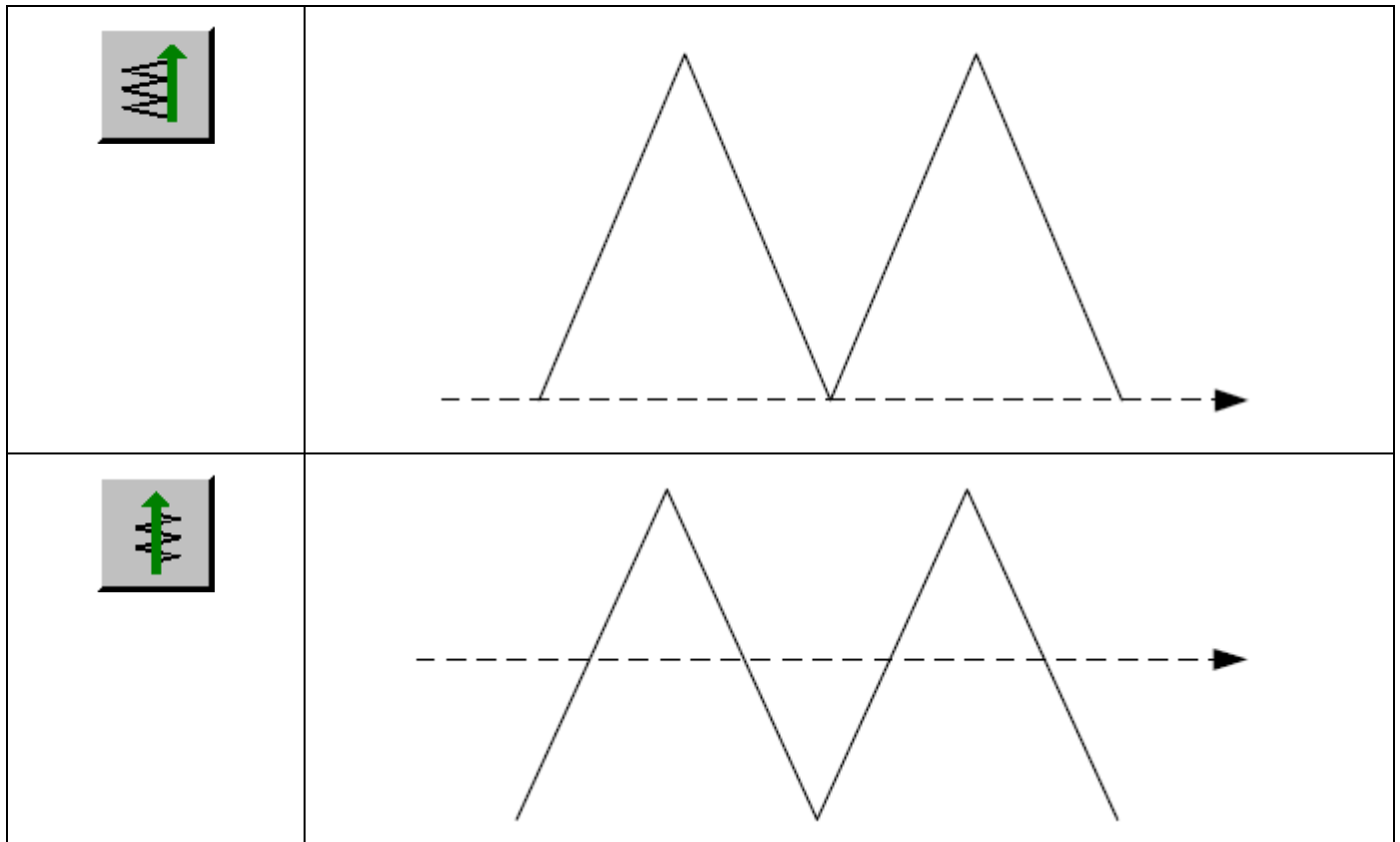

При выборе  установите "ширину шейки" более 0.1mm. Иначе произойдет линейный ввод.

### 5.3. Таблица комбинаций типов шитья.

Основной ввод	Прикладной ввод					
	Составной стежок	Обратный составной стежок	Смещение стежка	Зигзаг	Обратное шитье	Закрепка
Линейный ввод	●					
		●				
			●			
				●		
					●	
						●
	●			●		
	●				●	
	●			●	●	
		●		●		
		●			●	
		●		●	●	
			●	●		
			●	●		
			●	●	●	

Дуга	●					
		●				
			●			
				●		
					●	
	●			●		
	●				●	
	●			●	●	
		●		●		
		●			●	
		●		●	●	
			●	●		
			●		●	
			●	●	●	

Круг	●					
		●				
			●			
				●		
					●	
	●			●		●
	●				●	
	●					●
	●			●	●	
	●			●		●
		●		●		
		●			●	
		●			●	●
		●		●	●	
			●	●		●
			●		●	
			●	●		●

Кривая	•					
		•				
			•			
				•		
					•	
						•
	•			•		
	•				•	
	•					•
	•			•	•	
	•			•		•
		•		•		
		•			•	
		•				•
		•		•	•	
			•	•		•
			•		•	
			•	•		•
			•	•	•	
	Ломаная линия	•				
		•				
			•			
				•		
					•	
						•
•				•		
•					•	
•						•
•				•	•	
•				•		•
		•		•		
		•			•	
		•				•
		•		•	•	
			•	•		•
			•		•	
			•	•		•
			•	•	•	
			•	•		•
Точка			•	•	•	
			•	•		
			•	•		
			•		•	
Комбинтации невозможны с прикладным вводом						

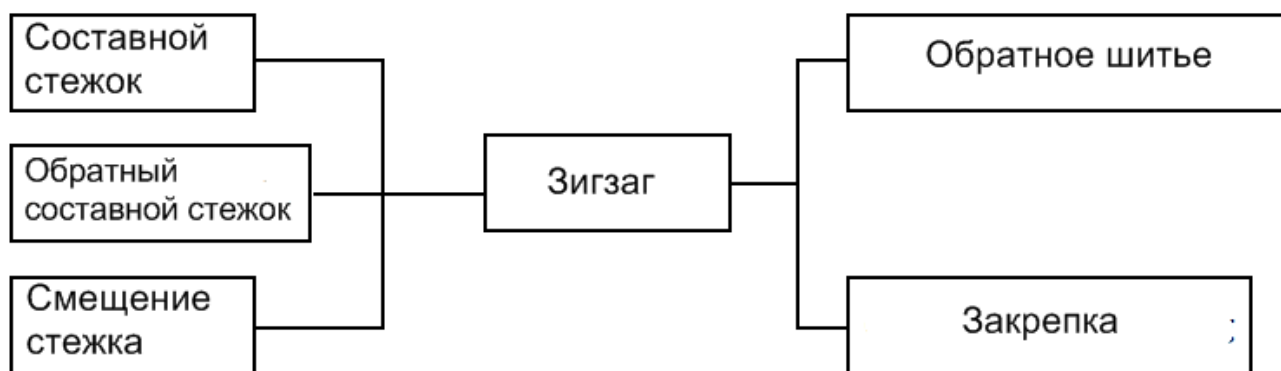

Комбинированный образец:



## 6. Модификация данных образца.

Ввод режима модификации.

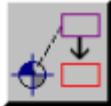
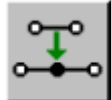

Нажмите  и , чтобы войти в меню модификации.

	Функция	Кнопка	Пояснение	Детали операции
Стежок	Перемещение на стартовую позицию шитья		Игла перемещается на стартовую позицию шитья	
	Дополнительные		Добавление параметров	

	параметры стежка		стежка	
	Удаление		Удаление определенного стежка	
	Изменение позиции стежка		Позиция стежка изменяется	 Фиксация после изменения позиции стежка   Относительное перемещение
	Перемещение блоками		Данные в определенном диапазоне перемещаются	 Изменение последующих/предшеству ющих данных   Добавление нового стежка между блоками
	Модификаци я блоков		В область между двумя точками, которую нужно модифицироват ь, добавляется линейный ввод, дуга, кривая, зигзаг и т.п.	
	Изменение стартовой позиции		Используется для второй стартовой позиции	
 Код			Кодовые данные добавлены/удал ены в определенном стежке	 Добавить   Удалить

## 6.1. Изменение стартовой позиции.

Можно создать вторую стартовую позицию. Изменить стартовую позицию А на Н.

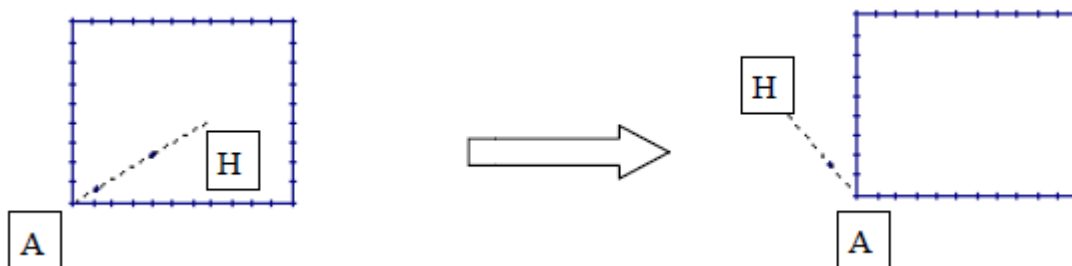

Детали операции:

1. Введите код модификации.

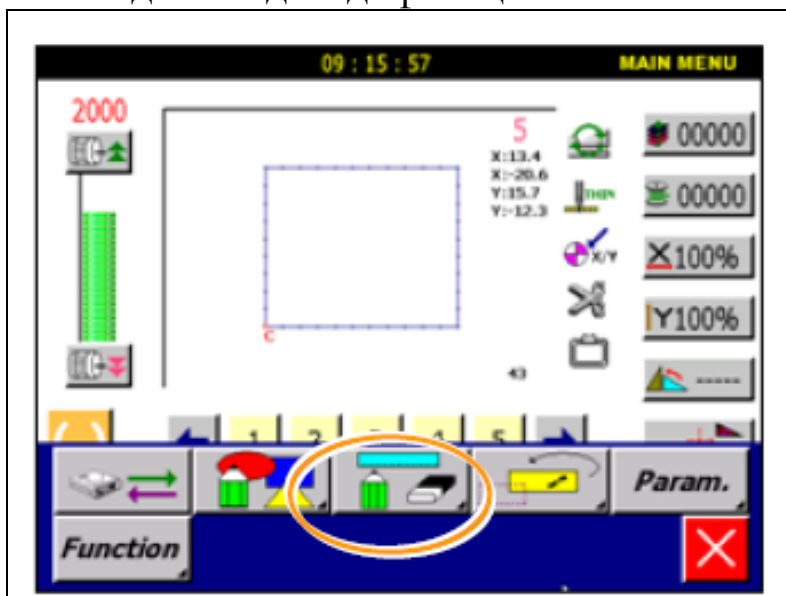

Нажмите  и , чтобы открыть экран модификаций.

2. Выбор стартовой позиции.

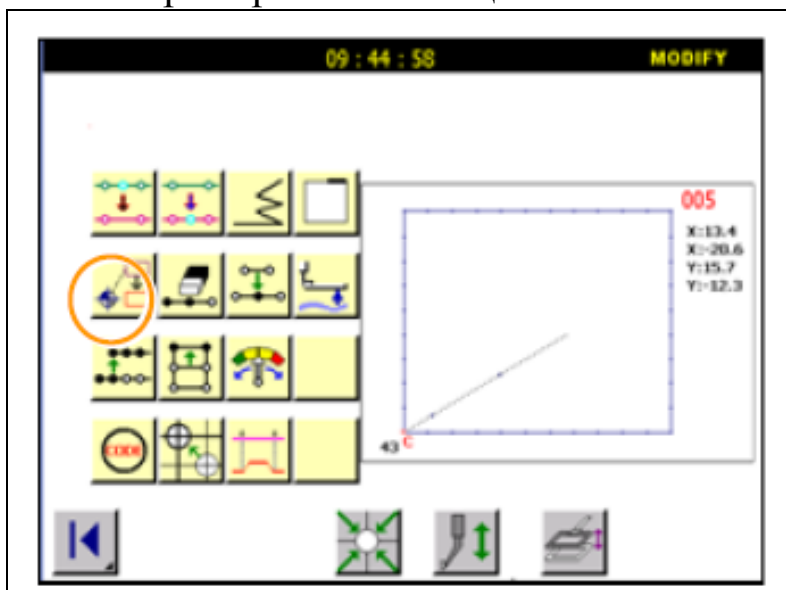

Нажмите для выбора стартовой позиции .



### 3. Перемещение стартовой позиции.





09 : 46 : 48		START POINT MODIFY	
The original coordinate	X : -20.6 Y : -12.3	The modify coordinate	X : -20.6 Y : -12.3
			
			

Нажимайте кнопки управления для выбора стартовой позиции в точке В.

Нажмите .

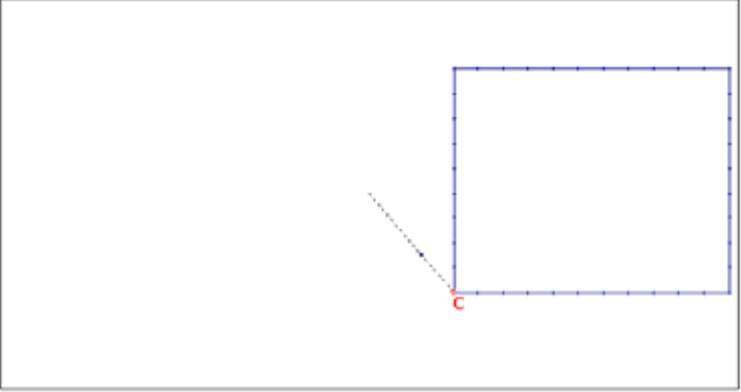

Если нажать  до установки, система вернется на предыдущий экран.

### 4. Подтверждение данных.

09 : 52 : 05		CONFIRM FILE	
			
			

Нажмите . Вернитесь к предшествующему экрану.

Нажмите  для возврата к стартовой позиции.

Нажимайте  / , чтобы уменьшить/увеличить образец.

До сохранения, при нажатии кнопки , изменения будут отменены.

Внимание: Если вторая стартовая позиция есть в исходных данных, она будет удалена после модифицирования стартовой позиции. Пожалуйста, восстановите вторую стартовую позицию.

### 6.2. Добавление стежка.

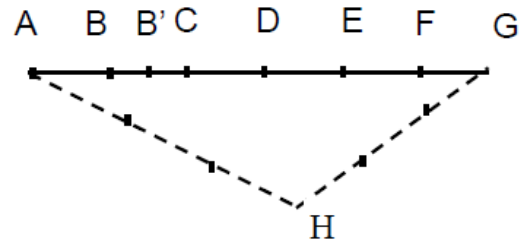
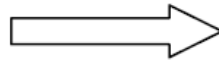
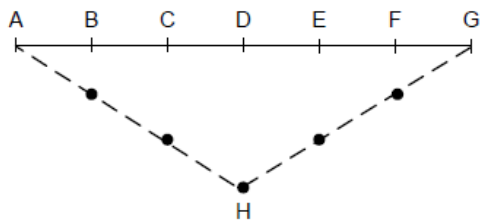

Например: необходимая длина стежка В' будет добавлена в точке В следующего типа данных шитья.

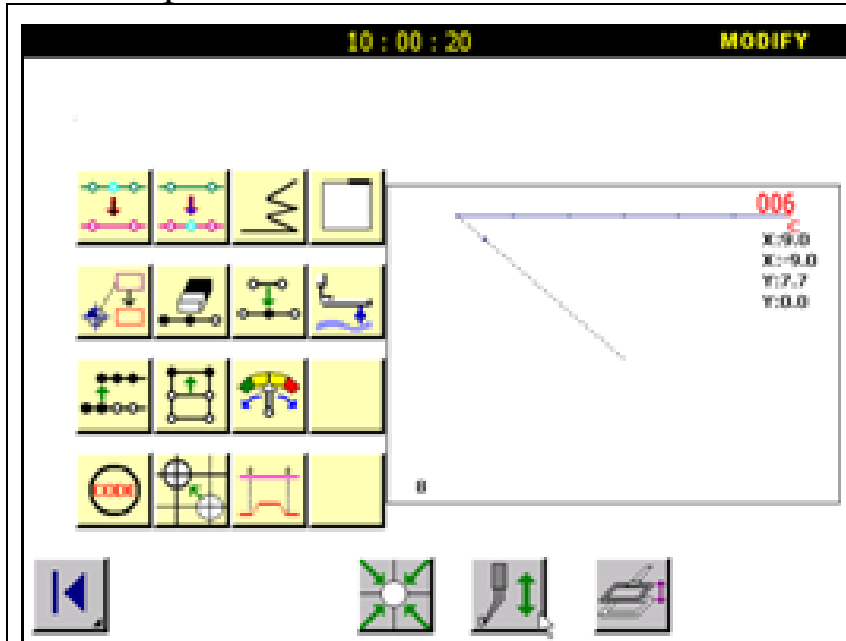

Детали операции:

### 1. Выбор стежка.





Нажмите  и , чтобы открыть экран модификаций.

Нажмите .

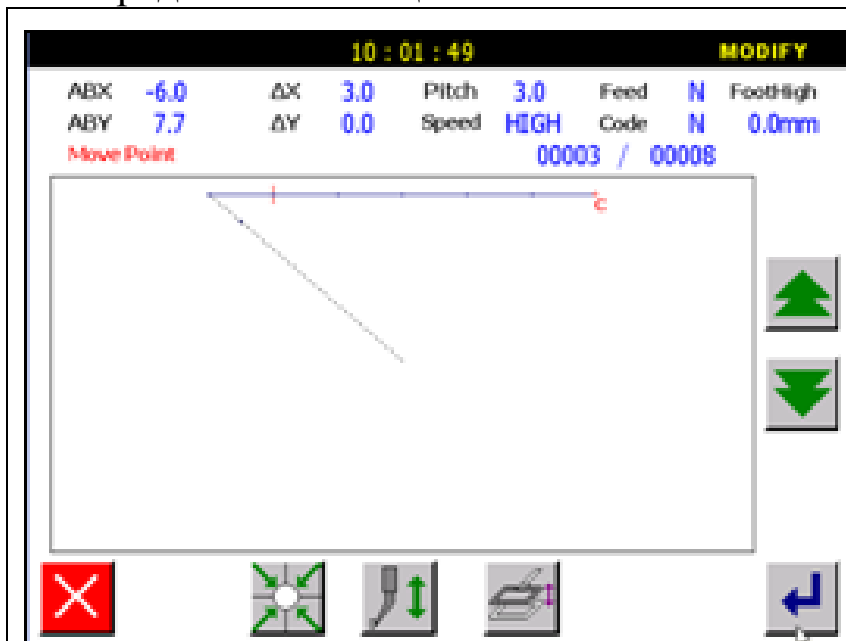
### 2. Определение позиций.



Используйте кнопки  / , чтобы определить позицию, где будет изменена длина стежка (точка B).

Нажмите .

### 3. Установка добавления стежка.

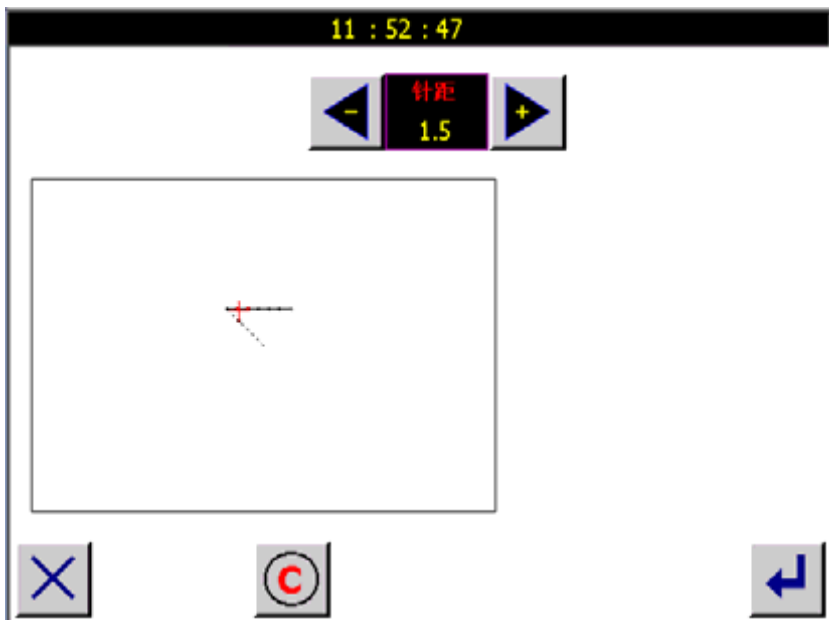

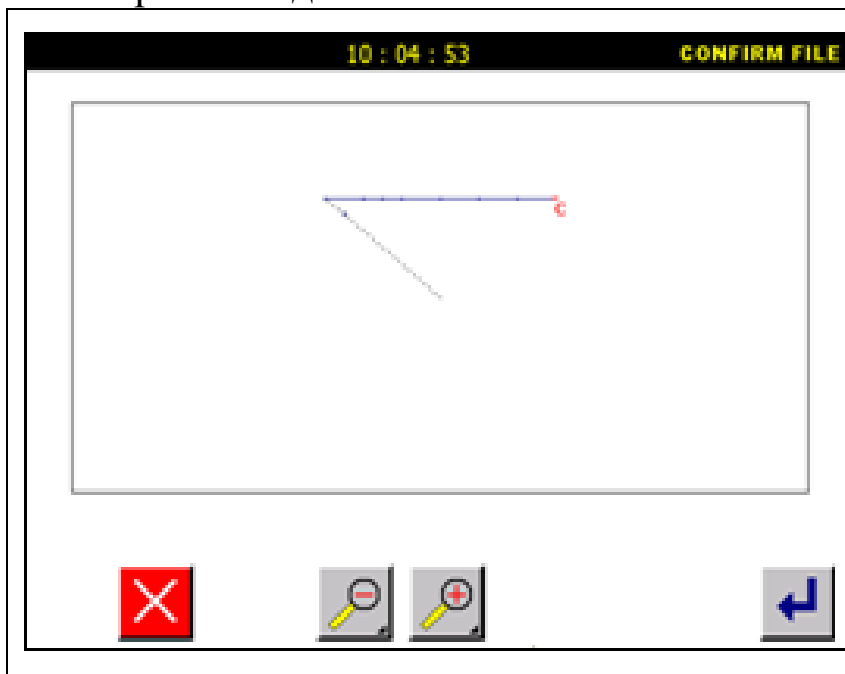

#### 4. Сохранение данных.



Нажмите . Вернитесь к предшествующему экрану.

Нажмите  для возврата к стартовой позиции.

Нажимайте  / , чтобы уменьшить/увеличить образец.

До сохранения, при нажатии кнопки , изменения будут отменены.

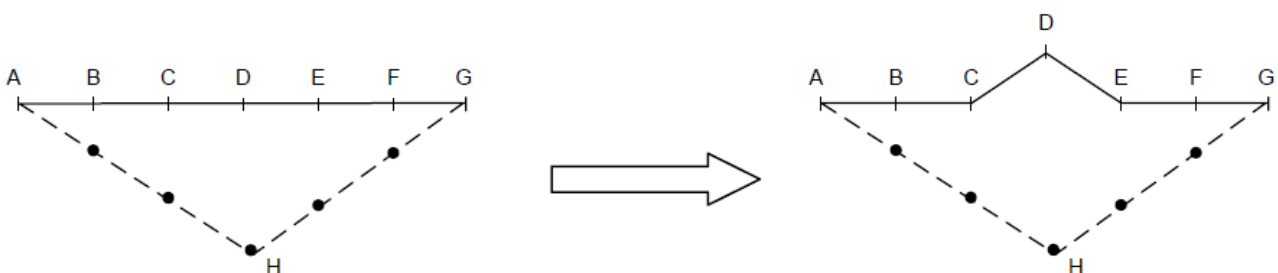

### 6.3. Изменение позиции стежка.

Пример: Точка D в следующем типе данных шитья будет перемещена (E, F и точка G не будут изменены).

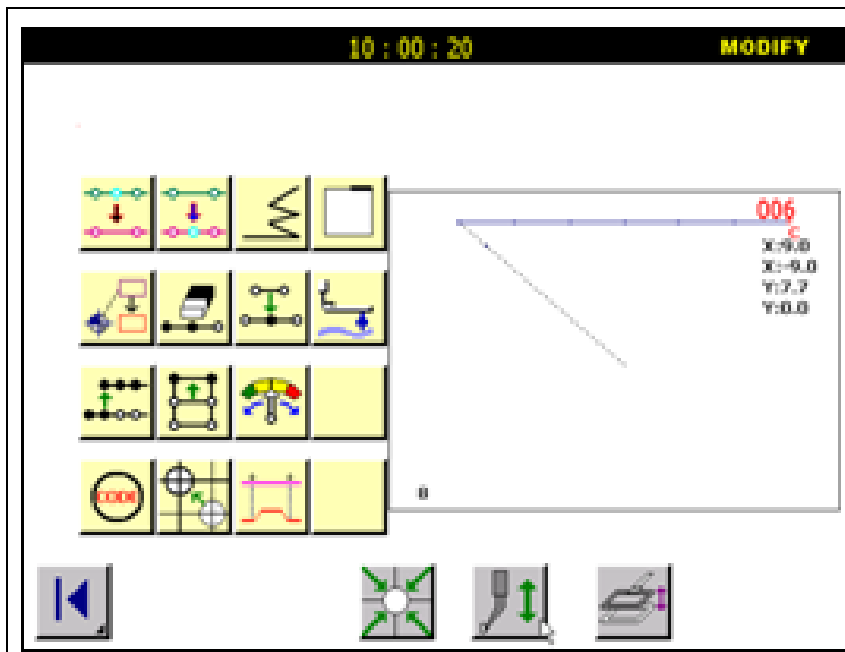

#### 1. Выбор позиции стежка.





Нажмите  и , чтобы открыть экран модификаций.

Нажмите .

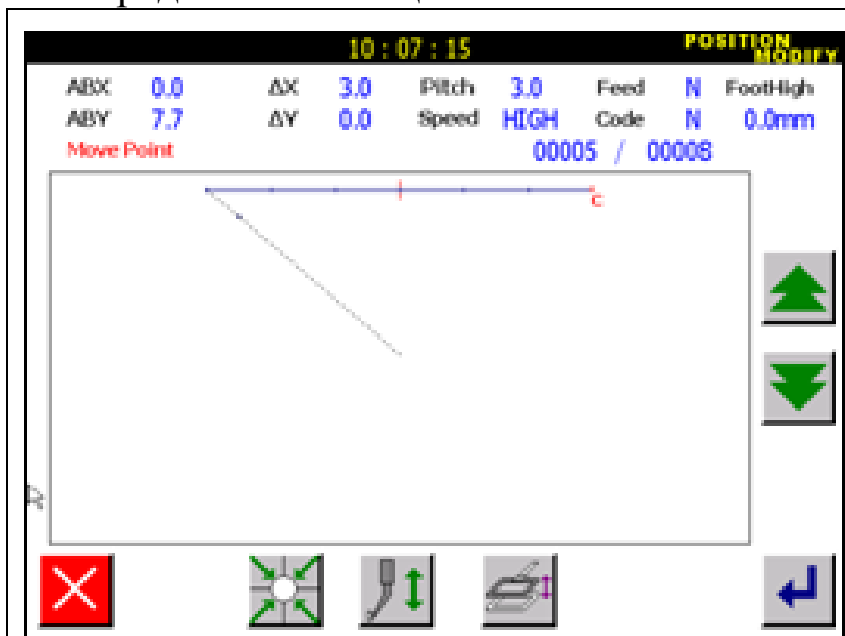
## 2. Определение позиций.



Используйте кнопки  / , чтобы определить позицию, где будет изменена длина стежка (точка D).



Нажмите .

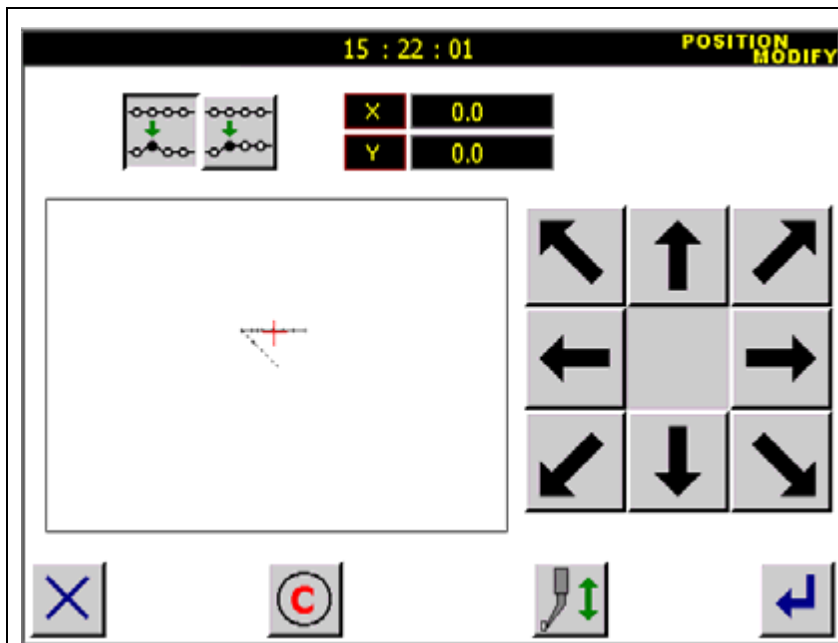

## 3. Установка типа перемещения.

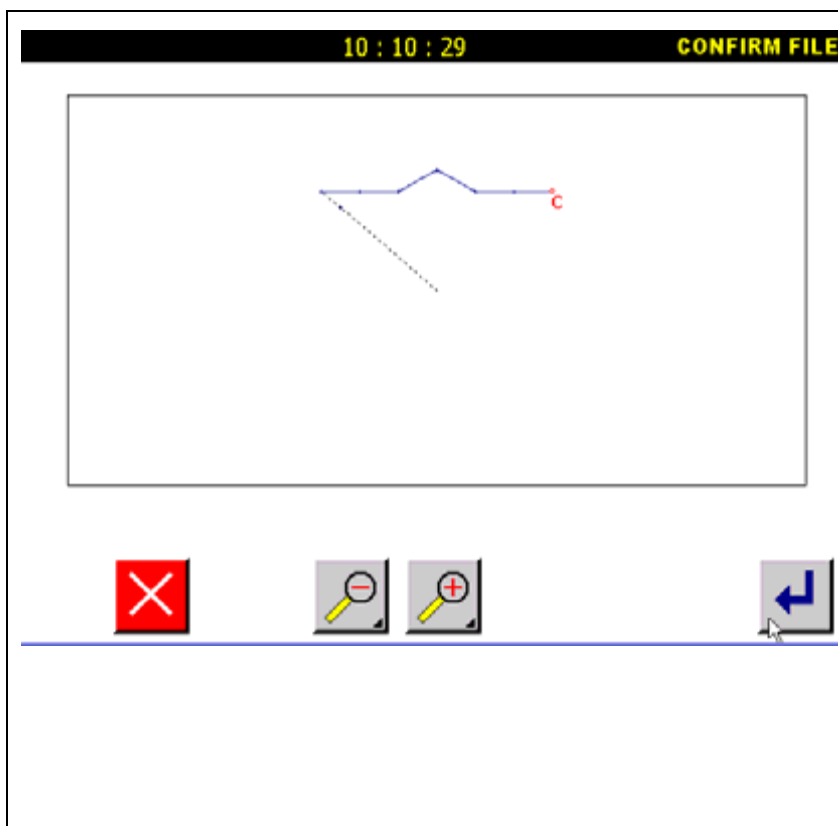

Нажмите , чтобы установить метод. Используя кнопки управления, переместите иглу на позицию модификации (точка D).



Нажмите . Вернитесь к предшествующему экрану. Нажмите  для возврата к стартовой позиции.

Нажимайте / , чтобы уменьшить/увеличить образец.

До сохранения, при нажатии кнопки , изменения будут отменены.

4. Подтвердите данные изменения.

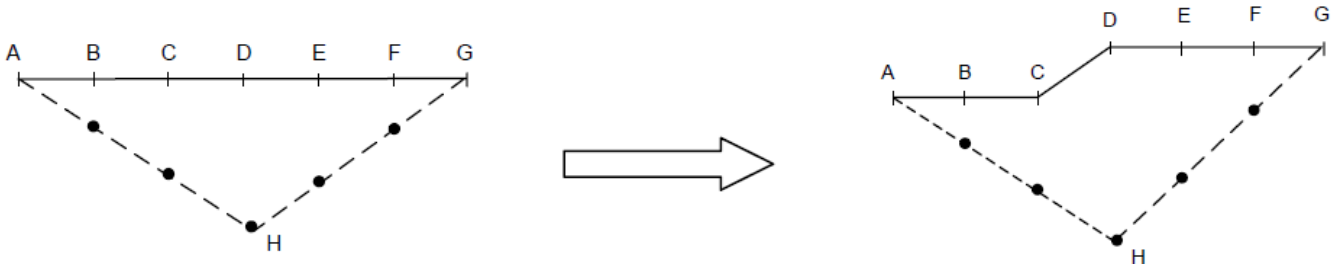

#### 6.4. Изменение позиции стежка со смещением позиций последующих стежков.

Пример: Точка D в следующем типе данных шитья будет перемещена (E, F и точка G тоже).

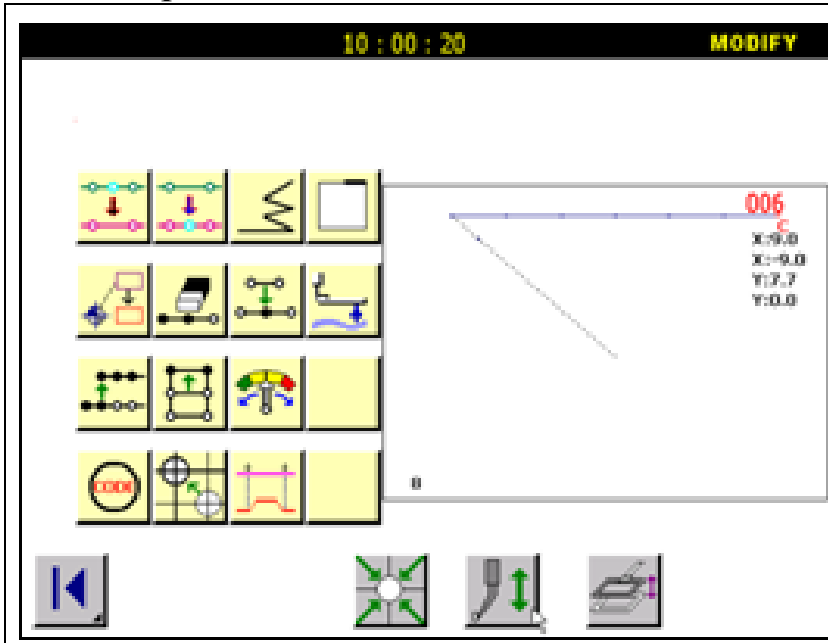

### 1. Выбор позиции стежка.





Нажмите  и , чтобы открыть экран модификаций.

Нажмите .

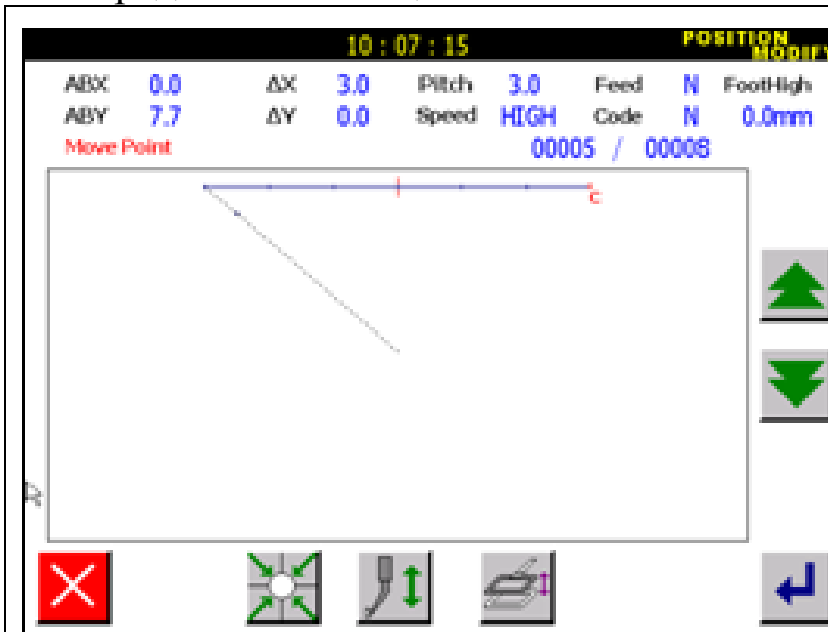
### 2. Определение позиций.



Используйте кнопки  / , чтобы определить позицию, где будет изменена длина стежка (точка D).

Нажмите .

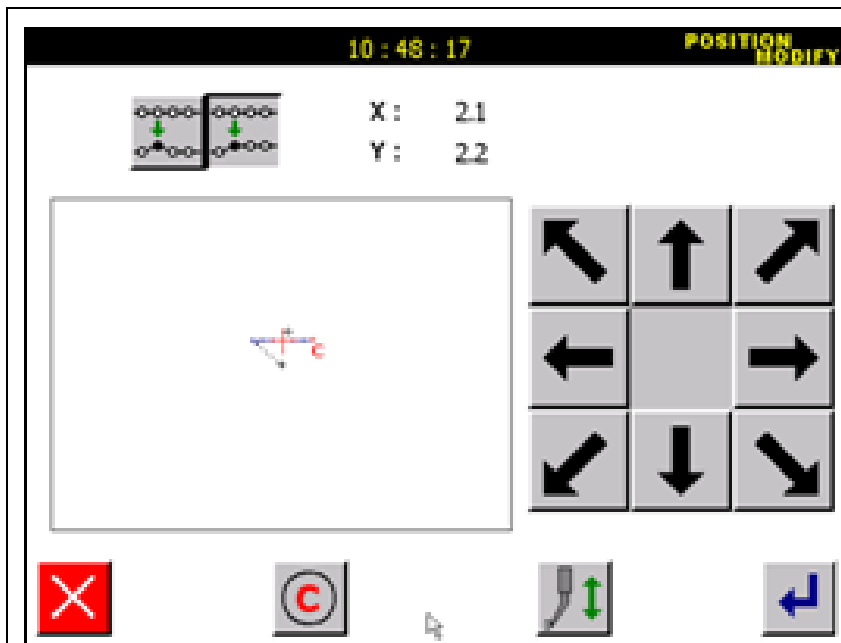

### 3. Установка типа перемещения.



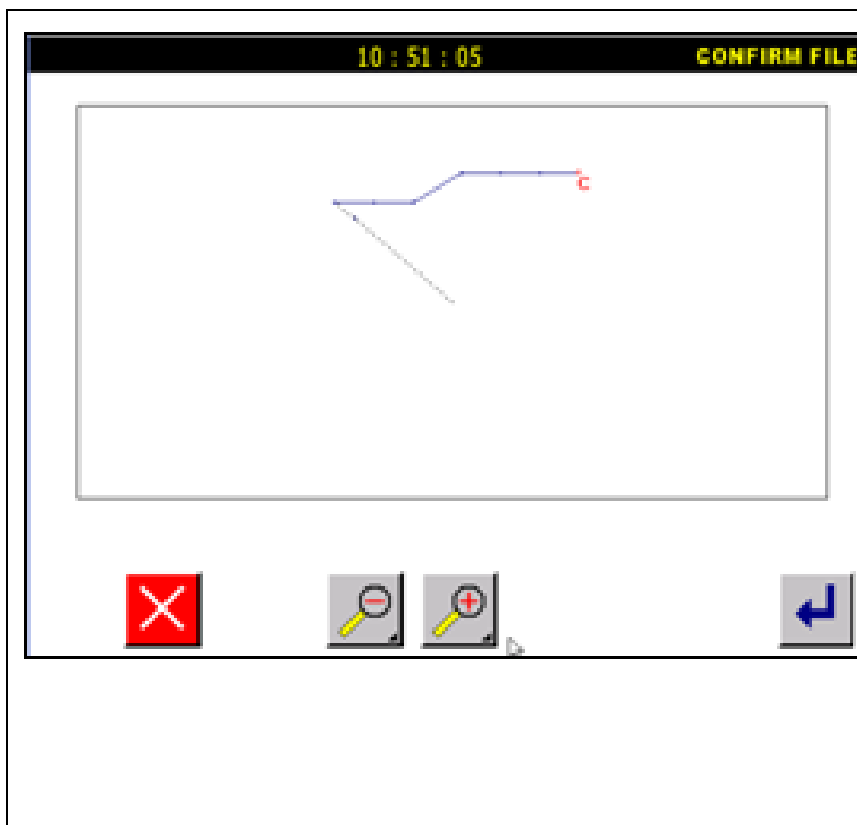

Нажмите , чтобы установить метод. Используя кнопки управления, переместите иглу на позицию модификации (точка D).

Нажмите .



Нажмите . Вернитесь к предшествующему экрану. Нажмите  для возврата к стартовой позиции.

Нажимайте  / , чтобы уменьшить/увеличить образец.

До сохранения, при нажатии кнопки , изменения будут отменены.

4. Подтвердите данные изменения.

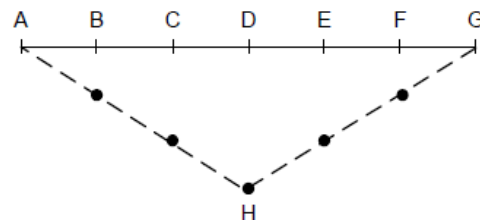
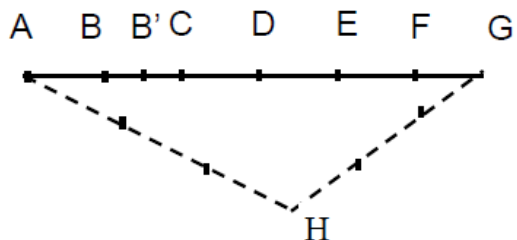

### 6.5. Удаление стежка.

Пример: точка E в следующем типе данных шитья будет удалена.

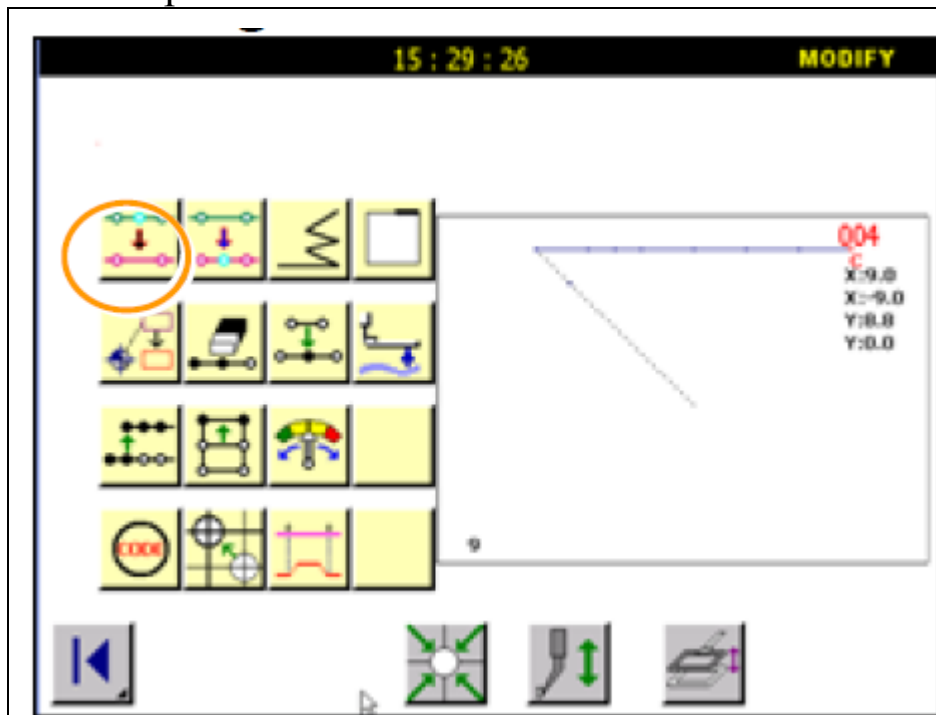

### 1. Выбор стежка.





Нажмите  и , чтобы открыть экран модификаций.

Нажмите .

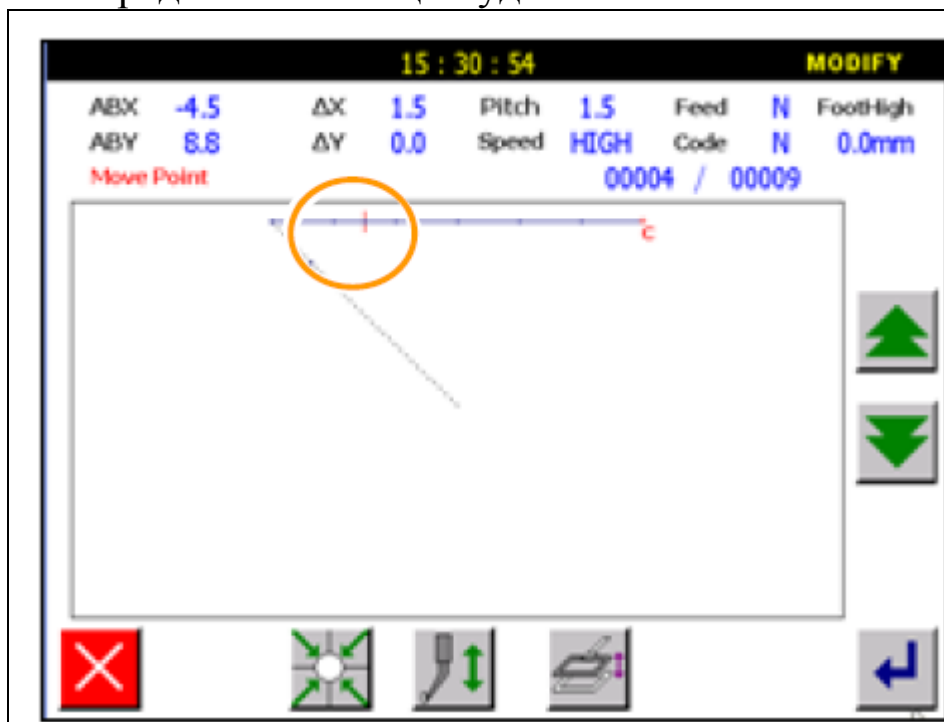
### 2. Определение позиции удаления.



Используйте кнопки  / , чтобы определить позицию, где будет удален стежок (точка B').

Нажмите .

### 3. Установка удаления.







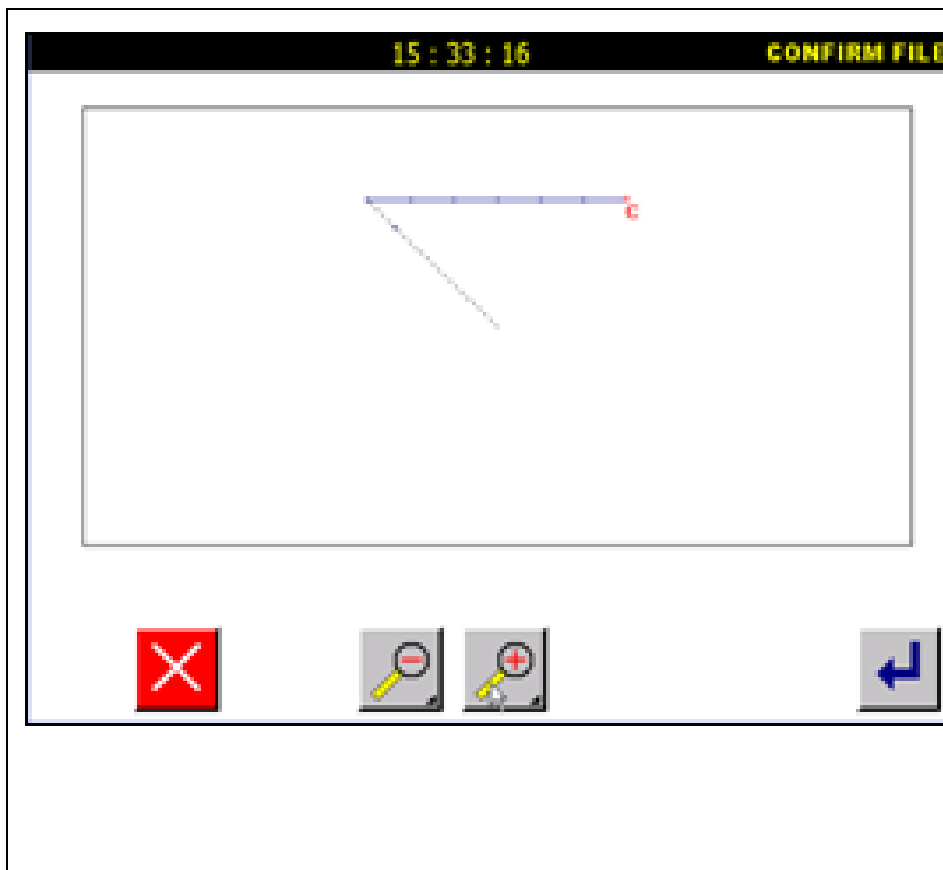

Вторая точка в этой фигуре - стежок удаления.

Нажмите .



Нажмите . Вернитесь к предшествующему экрану. Нажмите  для возврата к стартовой позиции.

Нажимайте  / , чтобы уменьшить/увеличить образец.

До сохранения, при нажатии кнопки , изменения будут отменены.

4. Подтвердите данные изменения.

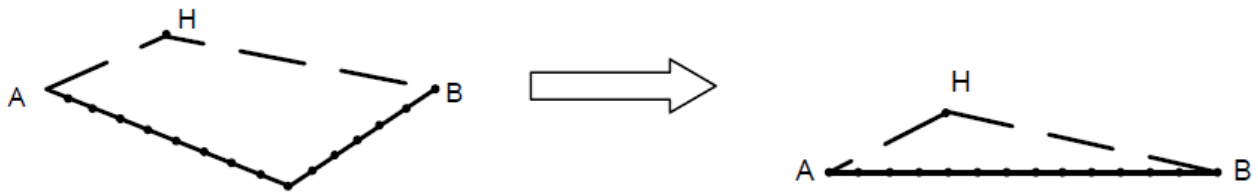

### 6.6. Блок модификации 1 (линейный ввод).

Пример: Секция между точкой А и точкой В следующего типа образца шитья будет модифицирована на линейный ввод.





Детали операции:

### 1. Выбор блока модификации.

Нажмите  и , чтобы открыть экран модификаций.

Нажмите .

### 2. Определение стартовой позиции.

Используйте кнопки  / , чтобы определить стартовую позицию (точка A).

Нажмите .

### 3. Определение конечной точки.

Используйте кнопки / , чтобы определить конечную позицию (точка В).

Нажмите .

Внимание: игла автоматически возвращается в стартовую точку. Будьте осторожны.

#### 4. Выбор ввода.

Нажмите для линейного ввода.

Введите  длину стежка.

Нажмите .

#### 5. Подтвердите изменения данных.

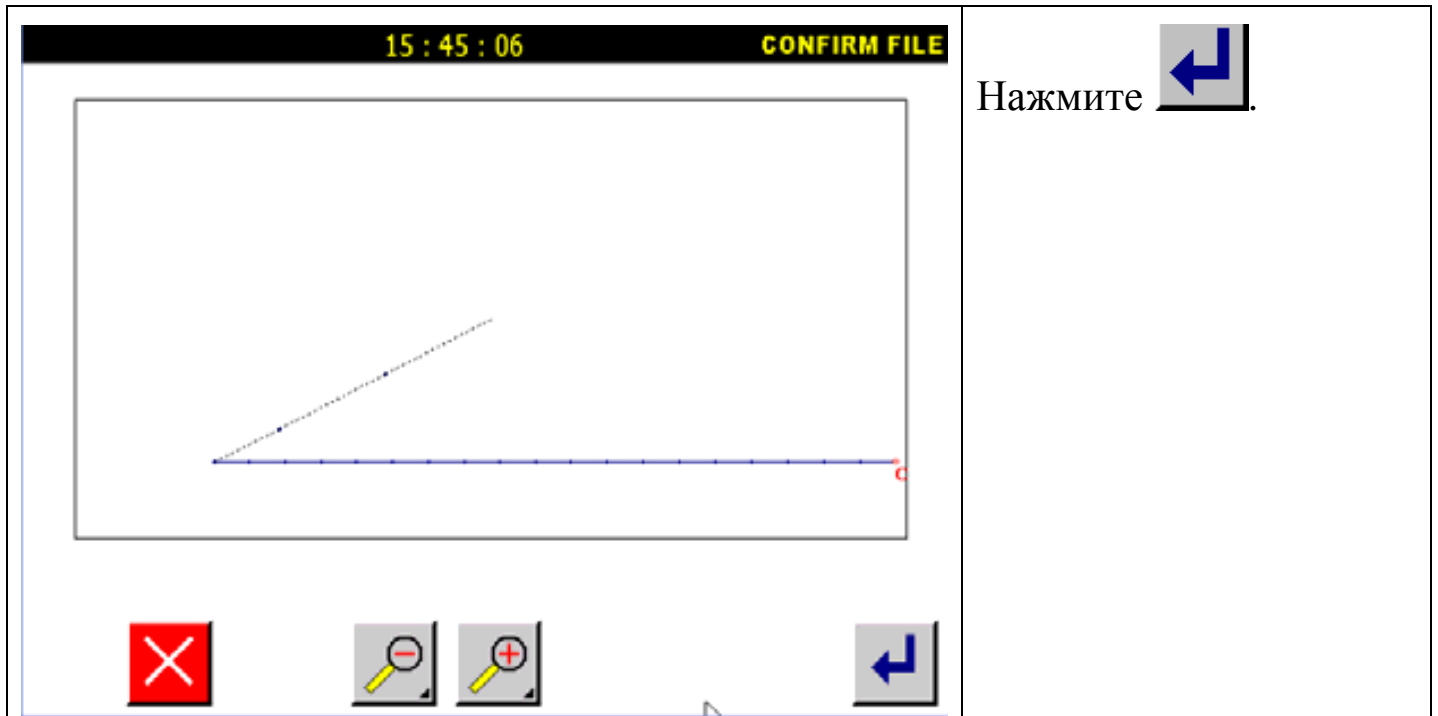

### 6. Памятка:

1. Если выбрана модификация дуги, она выполнится только в определенном диапазоне при указании только одной точки.
2. Если блок, который нужно модифицировать содержит кодовые данные, кодовые данные будут удалены.
3. Стартовая и конечная точка модификации:

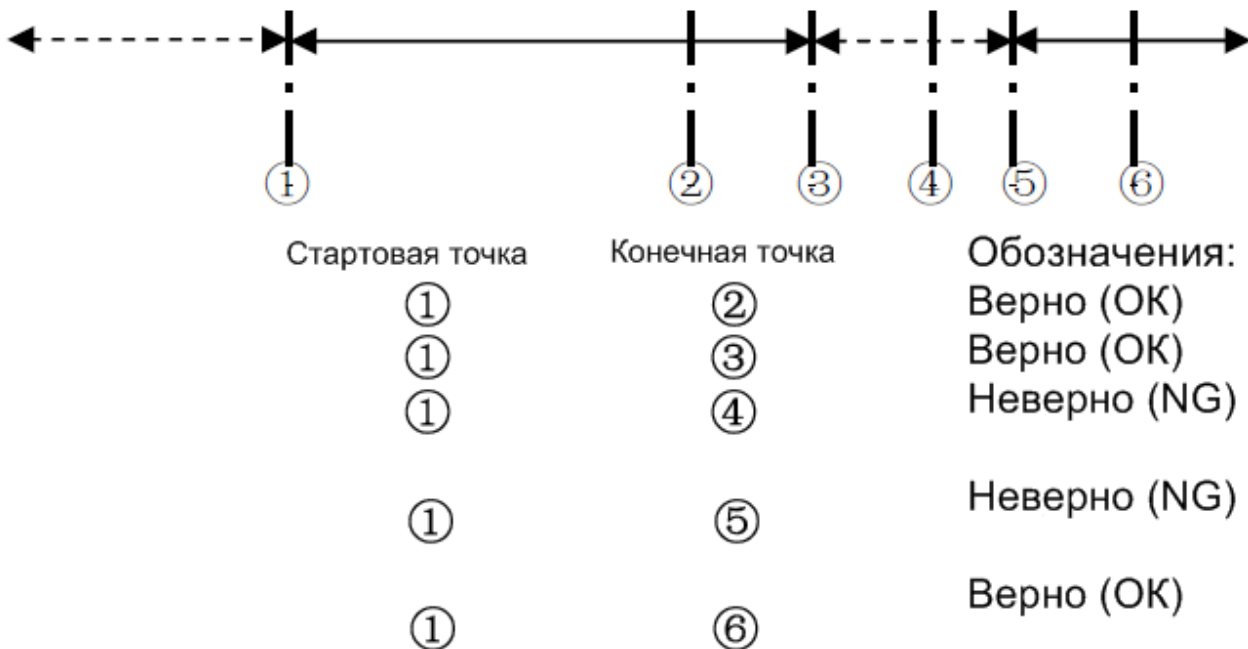

### 6.7. Блок модификации 2 (ломаная строка, дуга, кривая).

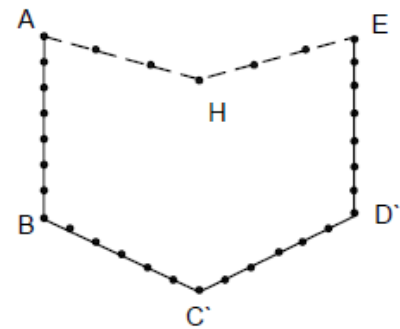
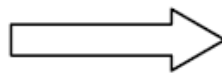
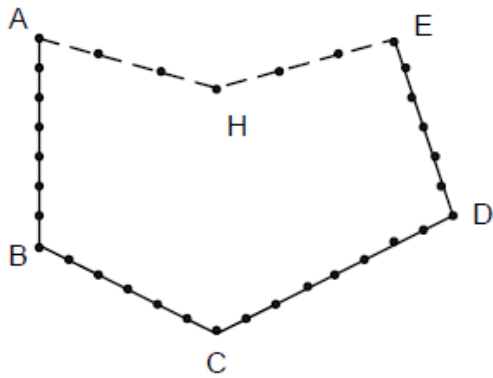

Например: Точка С и точка D в следующем типе данных – модифицированы (точка С' и точка D').

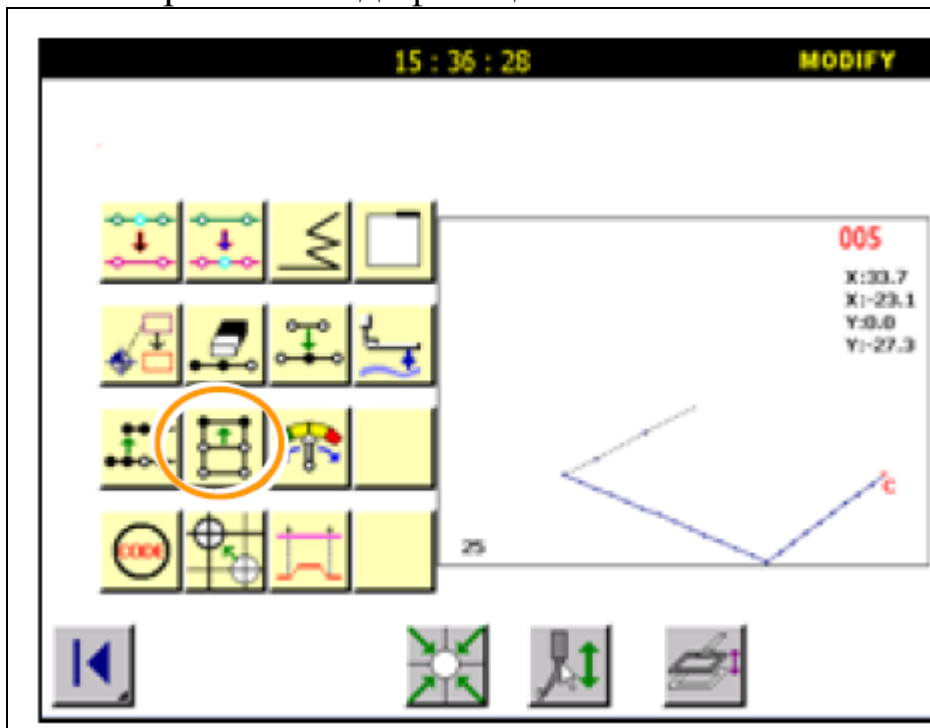

Детали операции:

1. Выбор блока модификации.





Нажмите  и , чтобы открыть экран модификаций.

Нажмите .

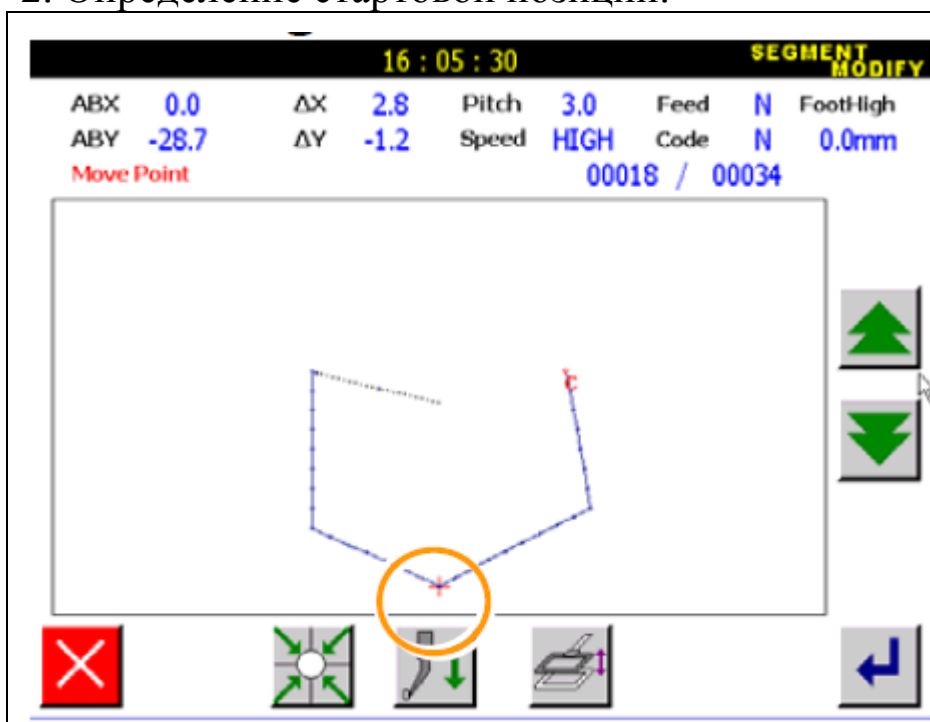
2. Определение стартовой позиции.





Используйте кнопки  / , чтобы определить стартовую позицию (точка B).

Нажмите .

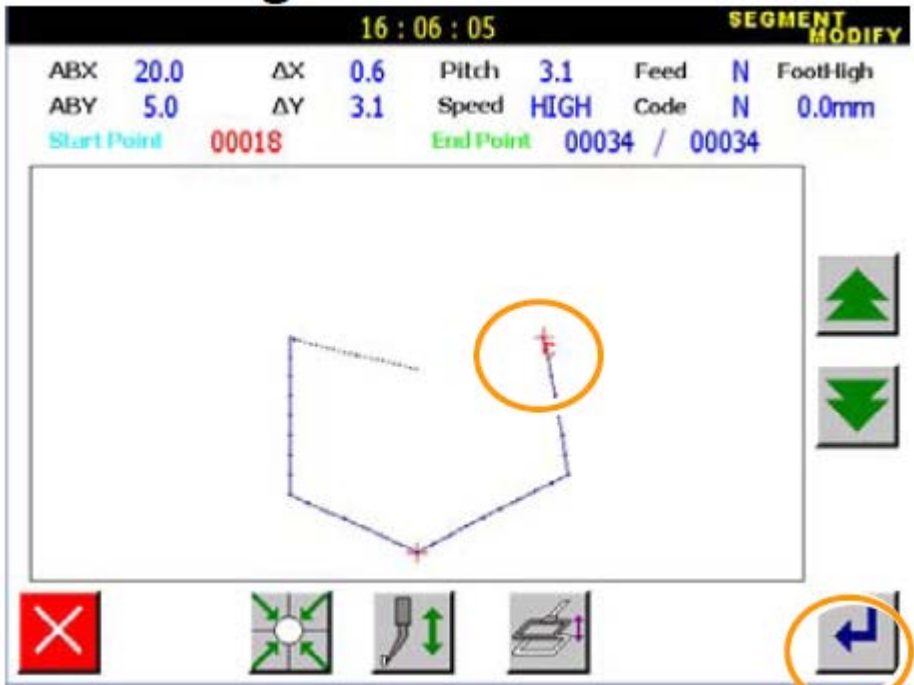
### 3. Определение конечной точки.





Используйте кнопки  / , чтобы определить конечную позицию (точка E).

Нажмите .

Внимание: игла автоматически возвращается в стартовую точку. Будьте осторожны.

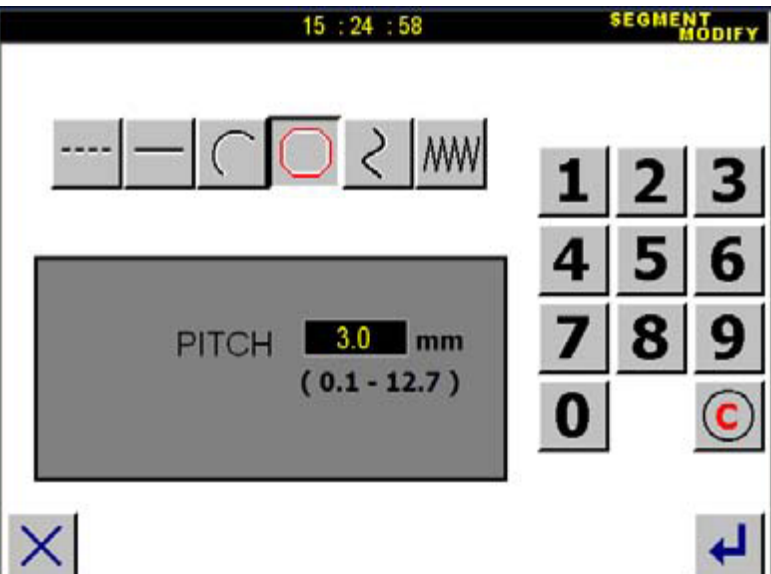
### 4. Выбор ввода.





Нажмите .

Введите длину стежка.

Нажмите .

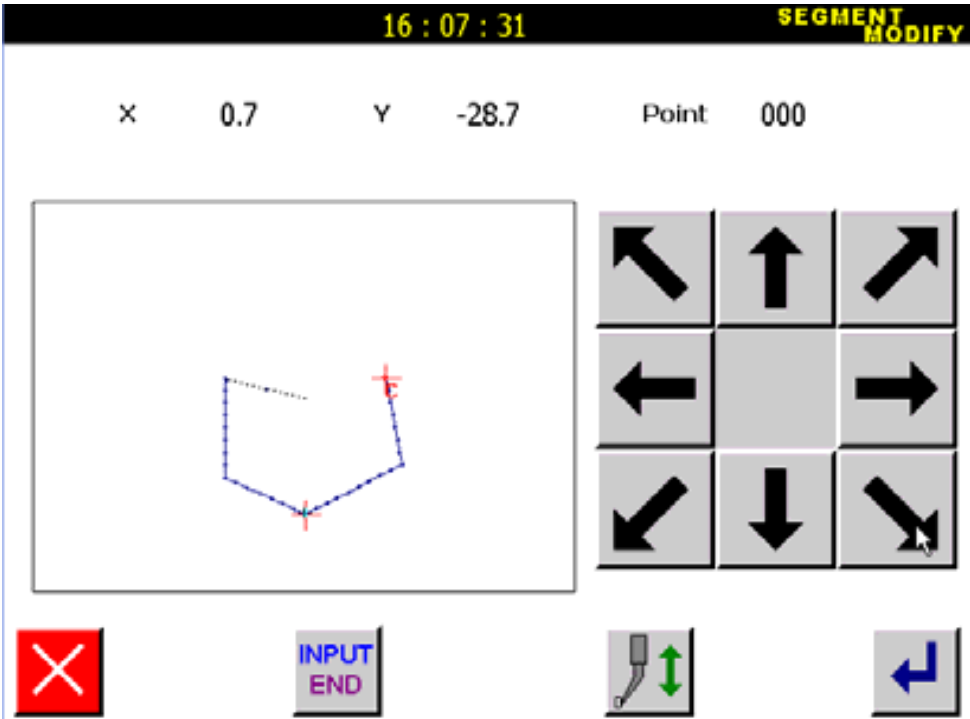
### 5. Установление начала модификации и шитья.

<p>16 : 07 : 31 <span style="float: right;">SEGMENT MODIFY</span></p> <p>x 0.7    y -28.7    Point 000</p> 		<p>Нажимая кнопки управления, выберите точку модификации C`.</p> <p>Нажмите .</p>
--	--	--

6. Установка модификации в точке D`.

<p>16 : 08 : 58 <span style="float: right;">SEGMENT MODIFY</span></p> <p>x 20.0    y -21.8    Point 001</p> 		<p>Используя кнопки управления, выберите точку модификации D`.</p> <p>Нажмите .</p> <p>Повторите, если нужно, для других точек модификации.</p> <p>Нажмите , система соединит точку D и точка E автоматически.</p>
---	--	--

7. Подтверждение изменения данных.

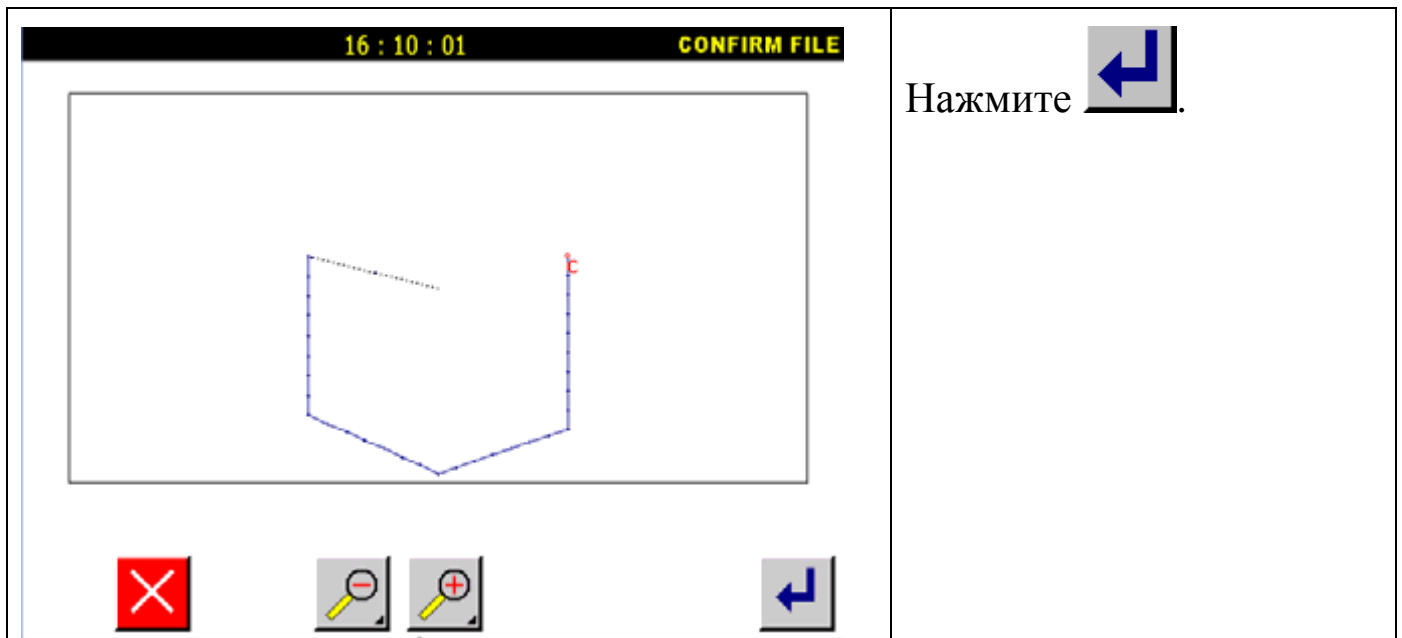

### 6.8. Блок модификации 3 (зигзаг).

Пример: Секция между точкой С и точкой D в следующем типе данных шитья модифицирована в зигзагообразный образец.

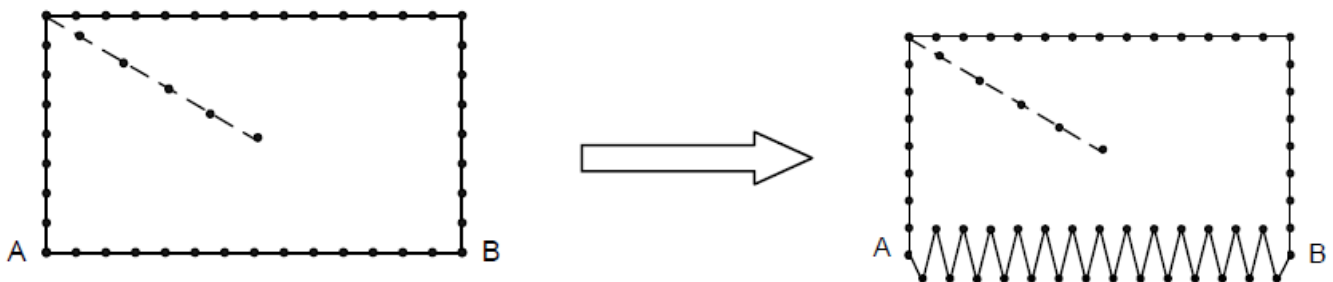



Детали операции:

1. Выбор блока модификации.

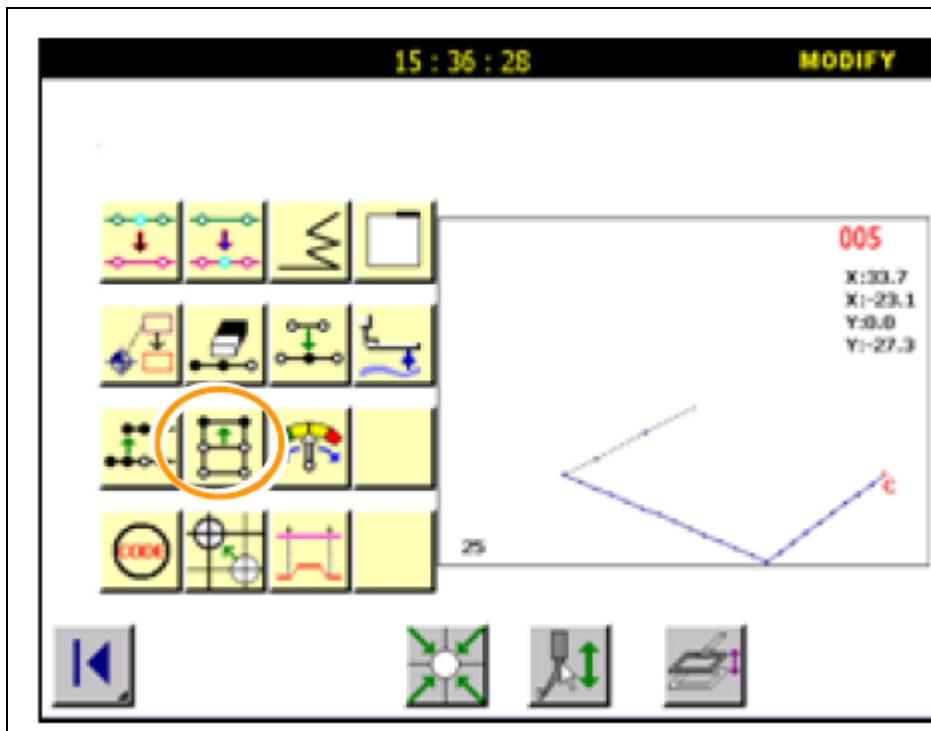





Нажмите  и , чтобы открыть экран модификаций.

Нажмите .

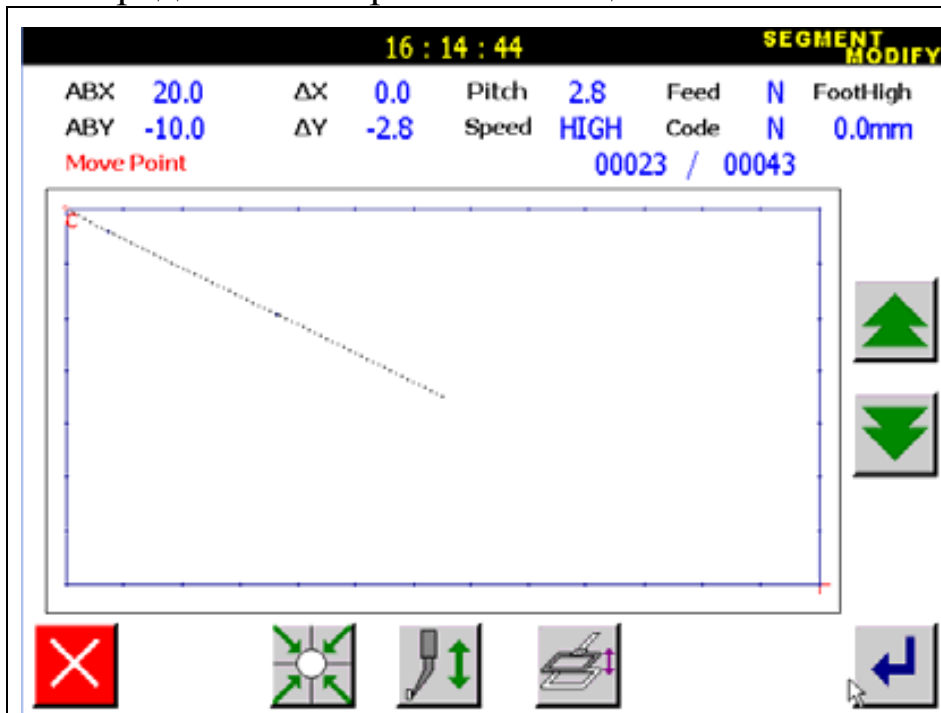
## 2. Определение стартовой позиции.





Используйте кнопки  / , чтобы определить стартовую позицию (точка В).

Нажмите .

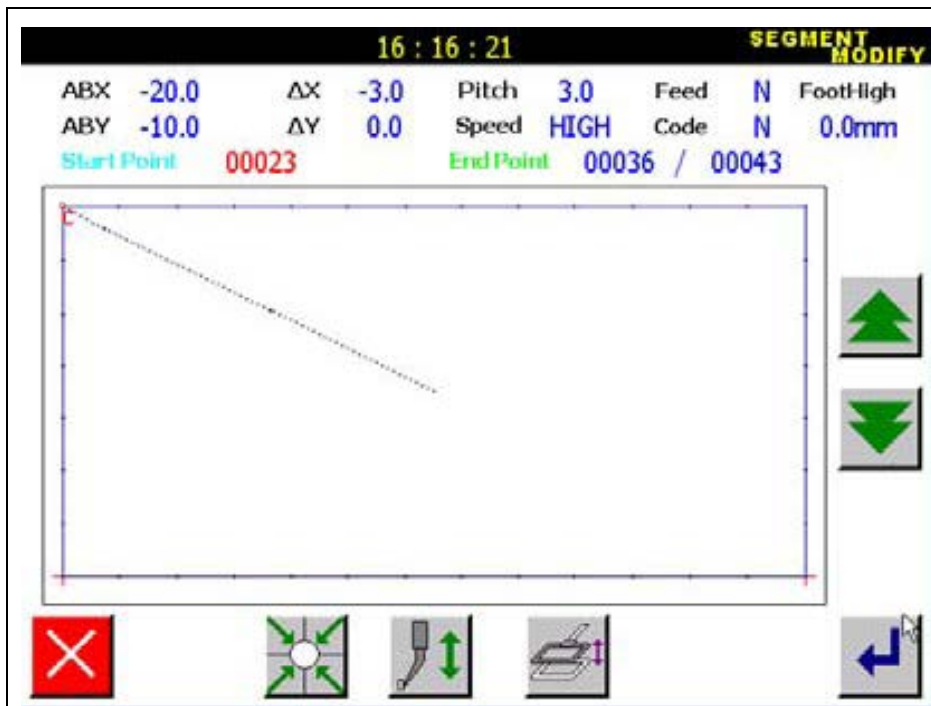
## 3. Определение конечной точки.



Используйте кнопки  , чтобы определить конечную позицию (точка В).

Нажмите .

Внимание: игла автоматически возвращается в стартовую точку. Будьте осторожны.

#### 4. Выбор ввода.

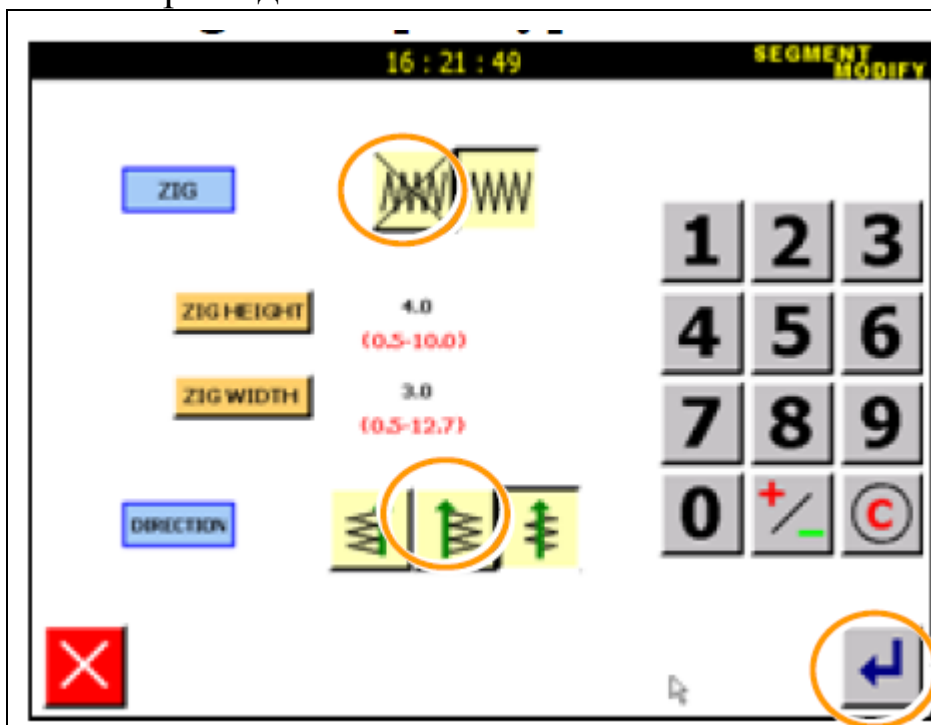

Нажмите .

Введите ширину отклонения (см. 5.2.5).

Нажмите .

#### 5. Подтверждение изменения данных.

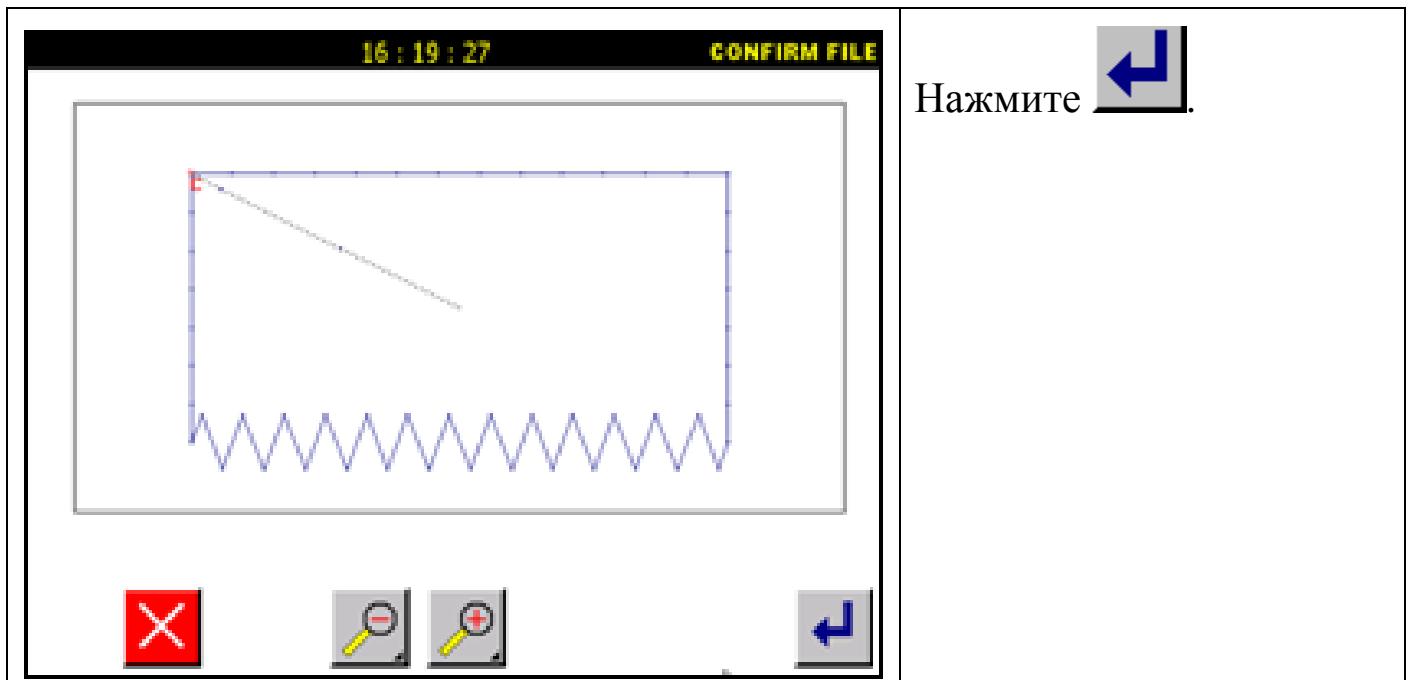

### 6.9. Блок модификации 4 (изменение данных подачи).

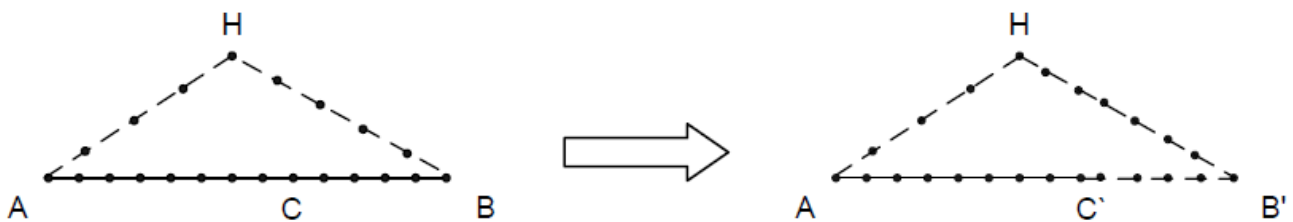

Пример: точка С и точка В в следующем типе данных - модифицированы (точка С' и точка В').

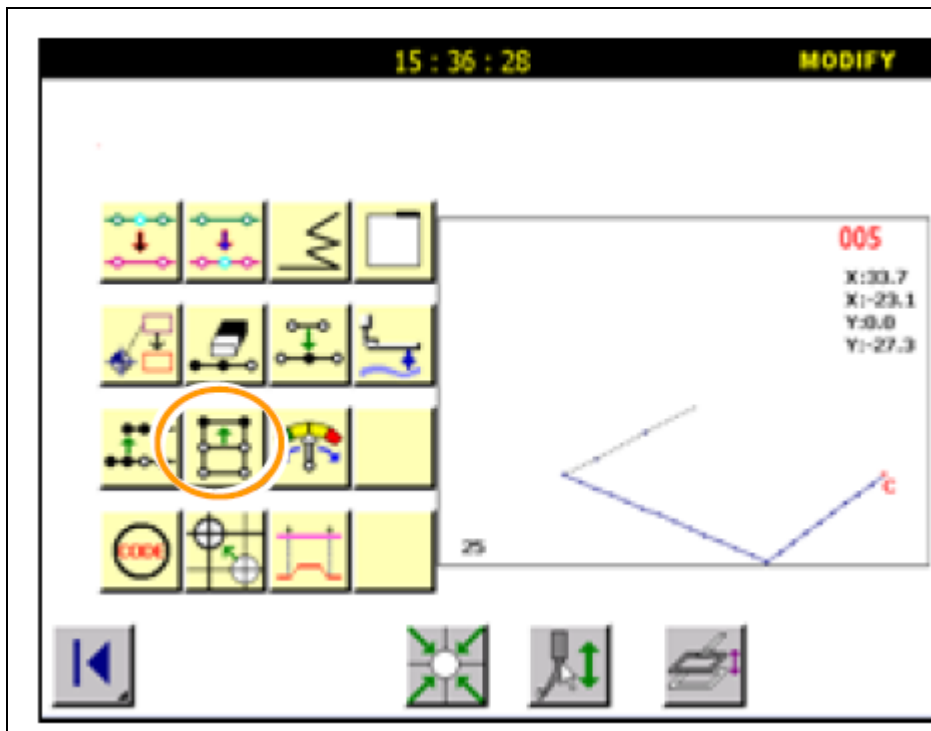

Детали операции:

1. Выбор блока модификации.





Нажмите  и , чтобы открыть экран модификаций.

Нажмите .

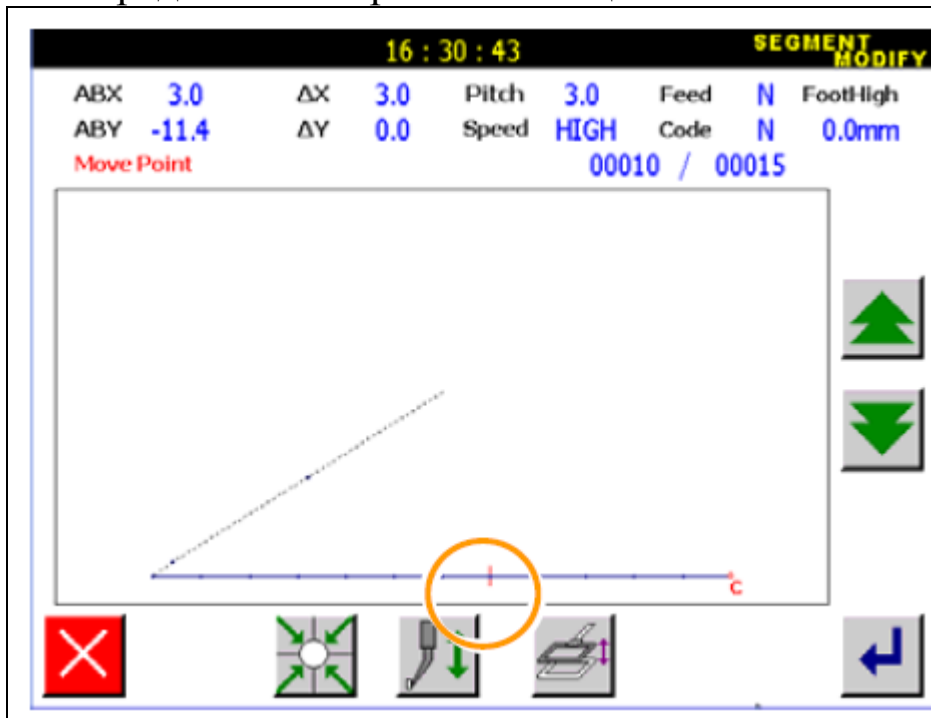
## 2. Определение стартовой позиции.



Используйте кнопки  / , чтобы определить стартовую позицию (точка C).

Нажмите .

## 3. Определение конечной точки.

16 : 31 : 21		SEGMENT MODIFY	
ABX 18.0	$\Delta X$ 3.0	Pitch 3.0	Feed N
ABY -11.4	$\Delta Y$ 0.0	Speed HIGH	Code N
StartPoint 00010	EndPoint 00015 / 00015	Foot-High 0.0mm	

Используйте кнопки / , чтобы определить конечную позицию (точка В).

Нажмите .

Внимание: игла автоматически возвращается в стартовую точку. Будьте осторожны.

#### 4. Выбор ввода.

15 : 24 : 58		SEGMENT MODIFY	
PITCH <b>3.0</b> mm ( 0.1 - 12.7 )		1	2
		4	5
		7	8
		0	

Нажмите и .

#### 5. Подтверждение изменения данных.

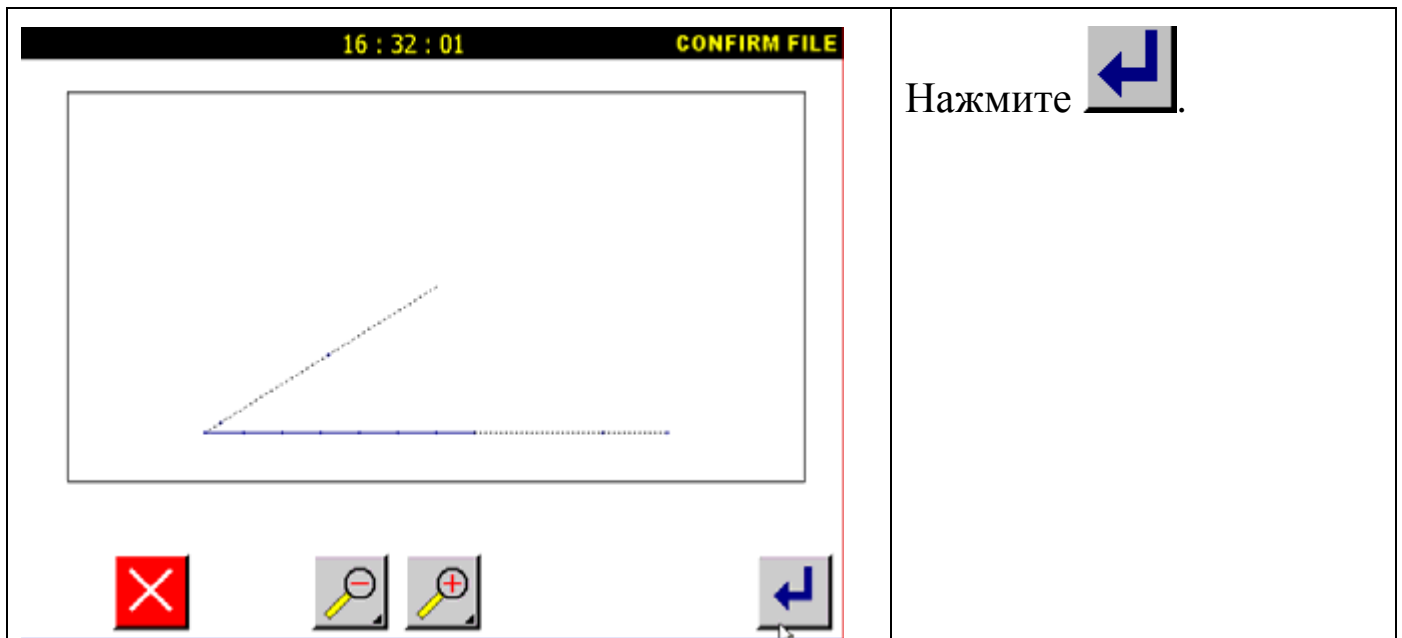

Нажмите



### 6.10. Модифицирующие кодовые данные.

Например: код USTP добавляется, когда игла находится в точке D.

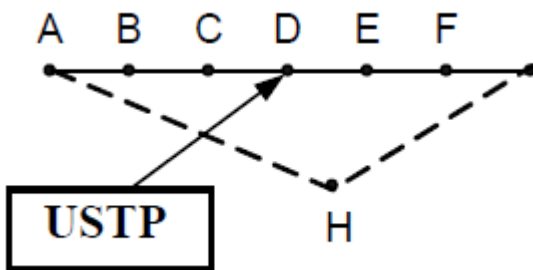

Детали операции:

1. Выбор кода.

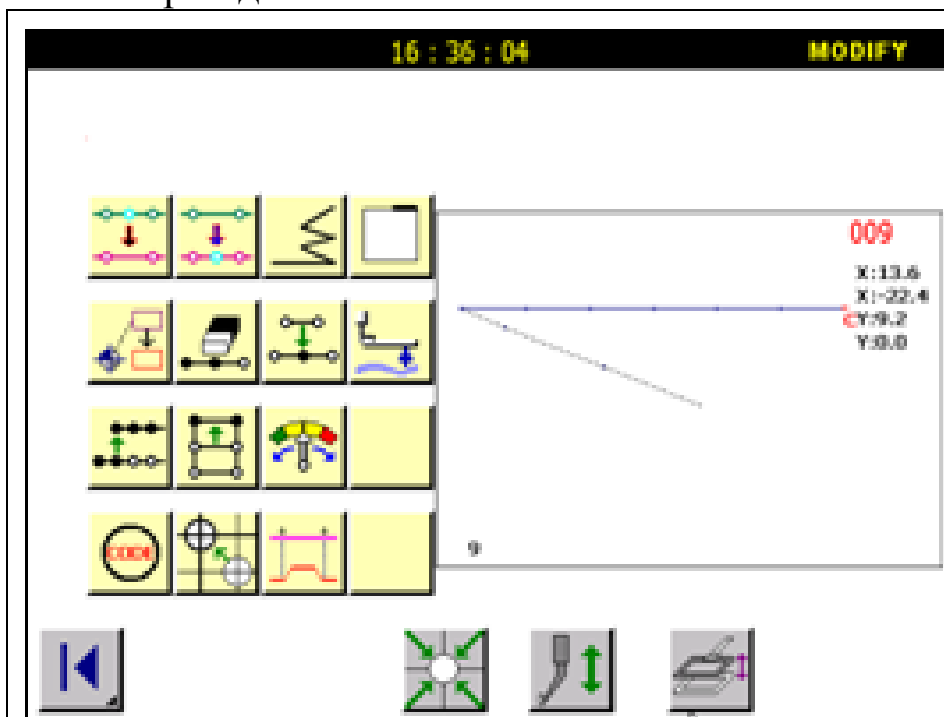

Нажмите



и





, чтобы открыть экран модификаций.

Нажмите

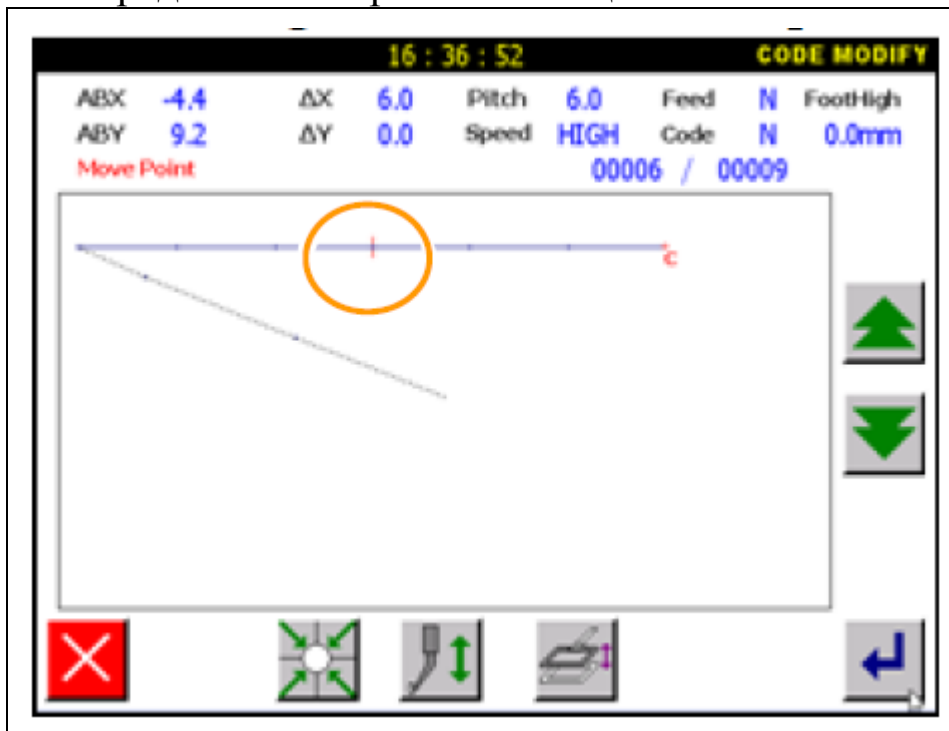

## 2. Определение стартовой позиции.



Используйте кнопки  / , чтобы определить стартовую позицию (точка D).

Нажмите .

## 3. Выбор кода.

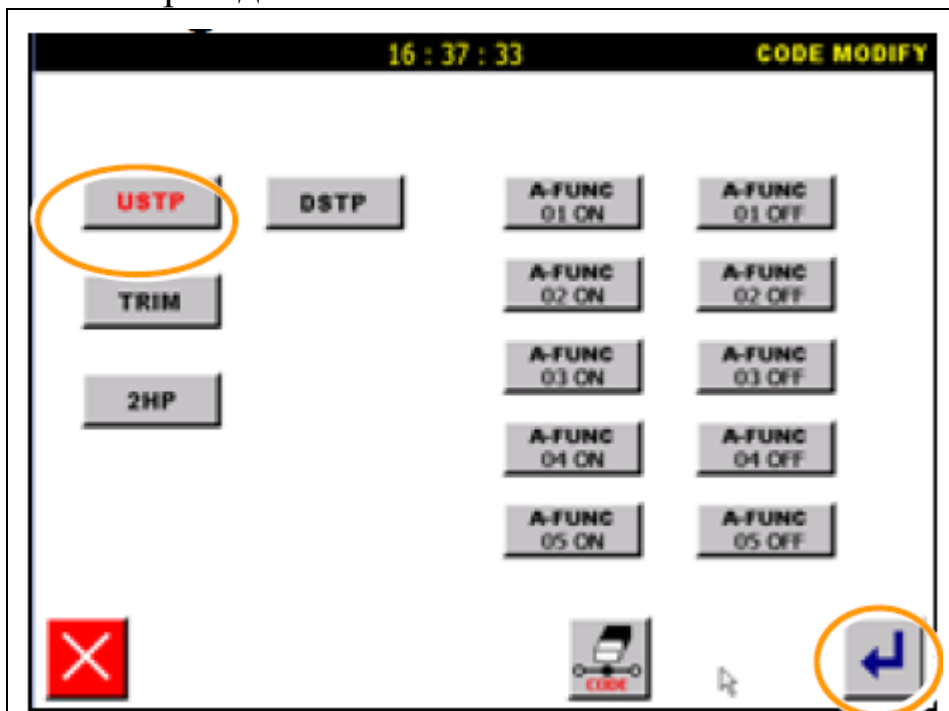

Нажмите .

Нажмите .

## 5. Подтвердите изменения данных.

### 6.12. Модификация второй стартовой позиции.

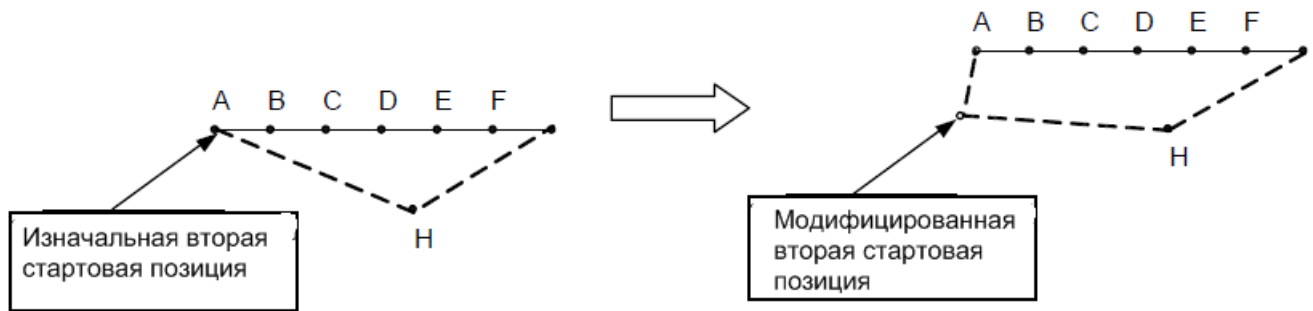

Пример: вторая стартовая позиция будет изменена, как показано ниже.



Внимание: Модификация второй стартовой позиции не изменяет первую стартовую позицию. Расстояние между второй и первой стартовой позицией заполнены перемещением.

Детали операции:

1. Выбор кода.

Нажмите  и , чтобы открыть экран модификаций.

Нажмите .



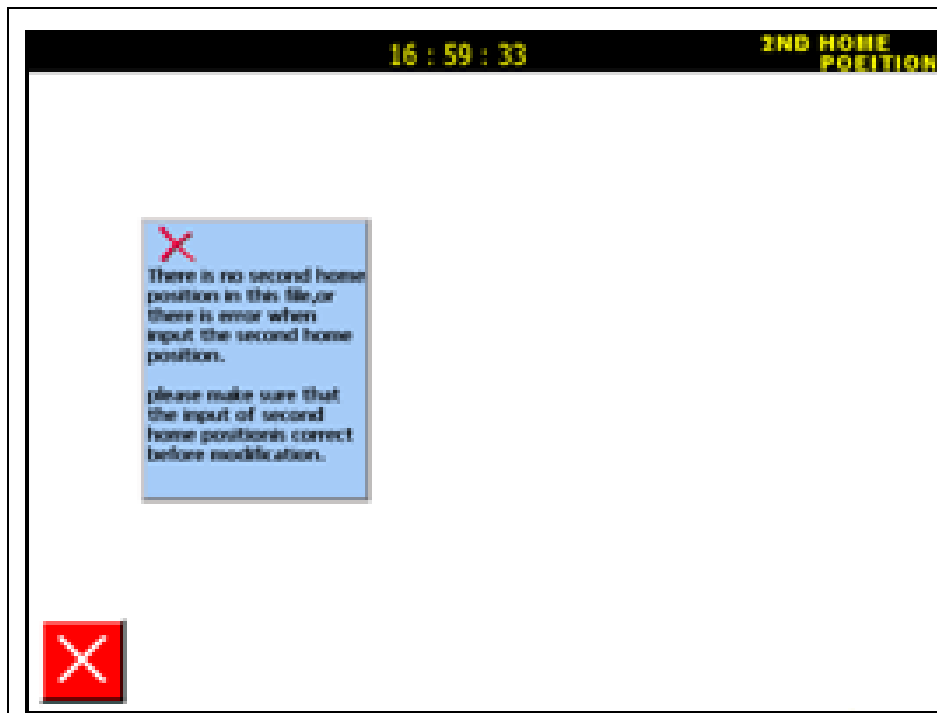

Если нет второй стартовой позиции в образце, система отобразит этот экран. Затем, возвратится на основной экран меню.

## 2. Выбор модификации второй стартовой позиции.

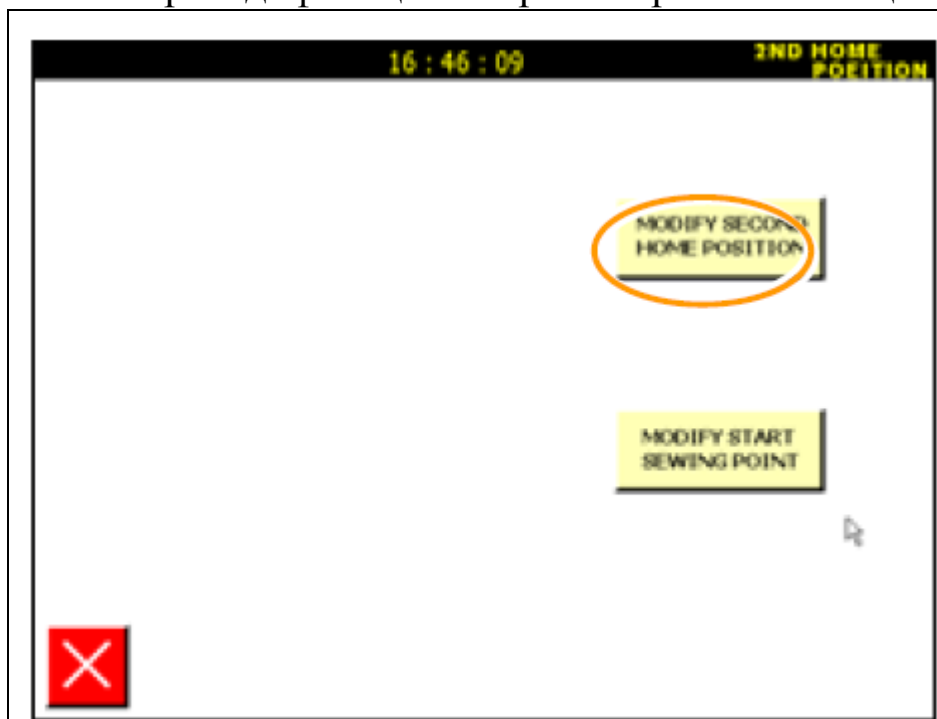

Нажмите **MODIFY SECOND HOME POSITION**.

## 3. Модификация второй стартовой позиции.

16 : 47 : 11		2ND HOME POSITION	
ORIGINAL HOME POSITION	X : -22.4 Y : 9.2	CURRENT HOME POSITION	X : -26.7 Y : 1.5

С помощью кнопок управления выберите новую точку для второй стартовой позиции.

Нажмите .

### 5. Подтверждение изменения данных и сохранение.

16 : 48 : 24		CONFIRM FILE	
--------------	--	--------------	--

Нажмите  для подтверждения.

Нажмите  для выхода из экрана модифицирования.

### 6.13. Модификация стартовой позиции.

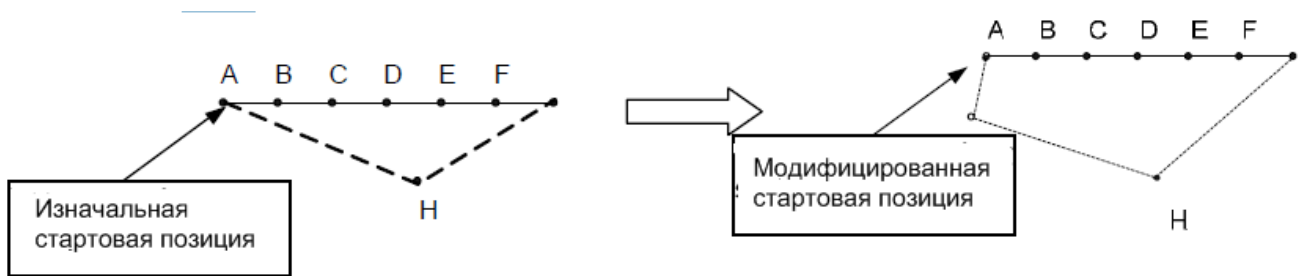

Пример: стартовая позиция шитья в левом образце будет модифицирована, как показано ниже.



Внимание: Модификация стартовой позиции не изменяет вторую стартовую позицию. Расстояние между второй и первой стартовой позицией заполнены перемещением.

Детали операции:

1. Выбор кода.

Нажмите  и , чтобы открыть экран модификаций.

Нажмите .

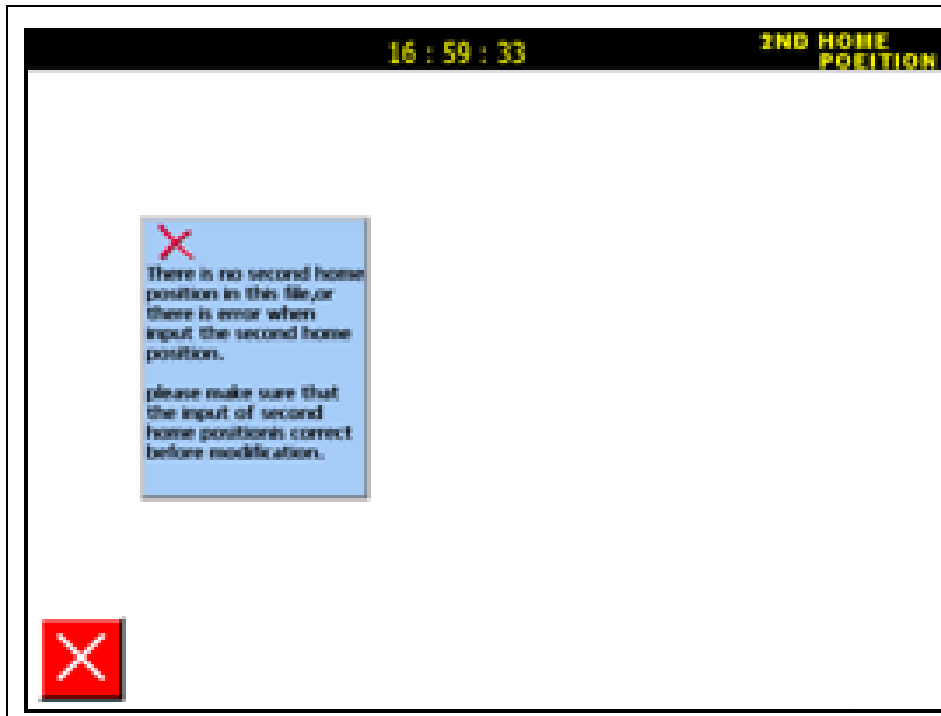

Если нет второй стартовой позиции в образце, система отобразит этот экран. Затем, возвратится на основной экран меню.

## 2. Выбор модификации стартовой позиции.

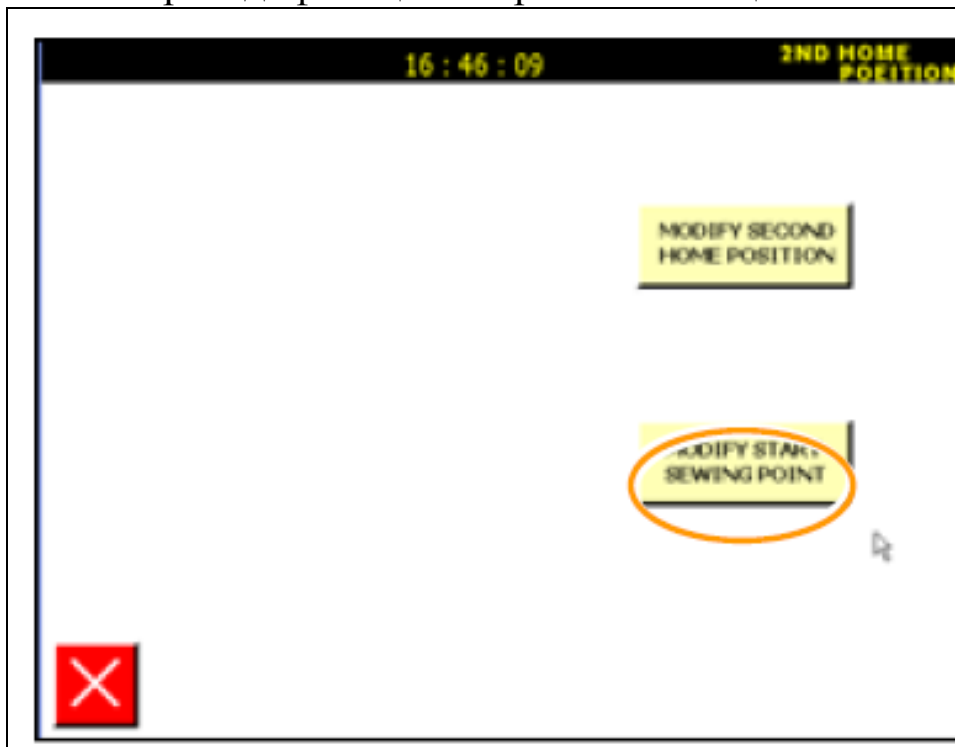

Нажмите **MODIFY START SEWING POINT**.

## 3. Модификация стартовой позиции.

16 : 47 : 11		2ND HOME POSITION	
ORIGINAL HOME POSITION	X : -22.4 Y : 9.2	CURRENT HOME POSITION	X : -26.7 Y : 1.5

С помощью кнопок управления выберите новую точку для второй стартовой позиции.

Нажмите

### 5. Подтверждение изменения данных и сохранение.

Нажмите для подтверждения.

Нажмите для выхода из экрана модифицирования.

### 6.14. Изменение скорости.

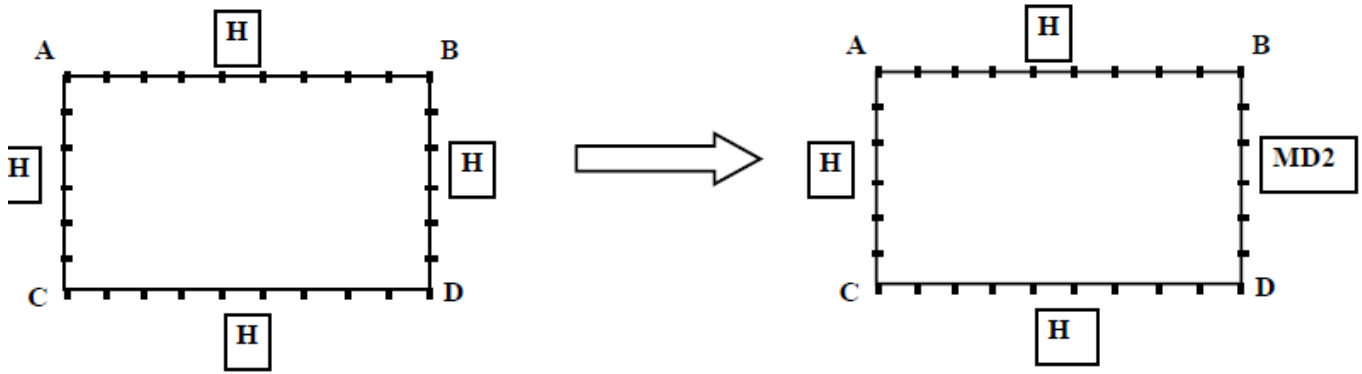

Пример: Выберите другую скорость.



Детали операции:

1. Выбор скорости.



The screenshot shows a control panel interface. At the top, it displays the time '17:13:11' and the word 'MODIFY'. Below this is a grid of icons representing different functions. One icon, which depicts a speed dial or fan, is circled in orange. To the right of the grid is a coordinate display showing '010' in red, with values: X:14.9, X:-12.1, Y:9.5, and Y:-8.5. At the bottom of the screen are several navigation and control icons, including a left arrow, a four-way directional pad, a vertical arrow, and a hand icon.

Нажмите  и , чтобы открыть экран модификаций.

Нажмите .

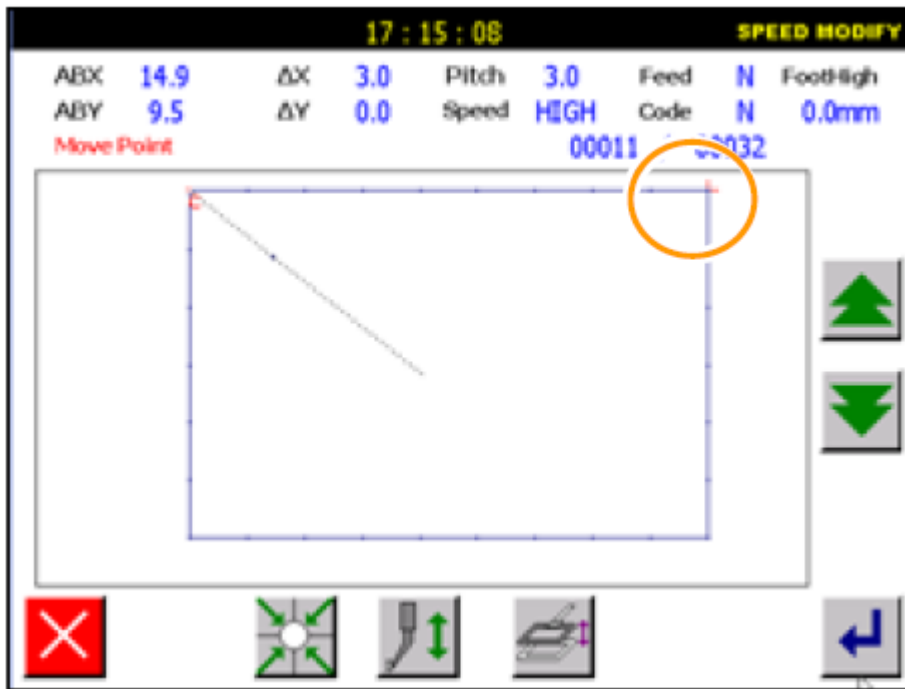

2. Выбор скорости MD2.

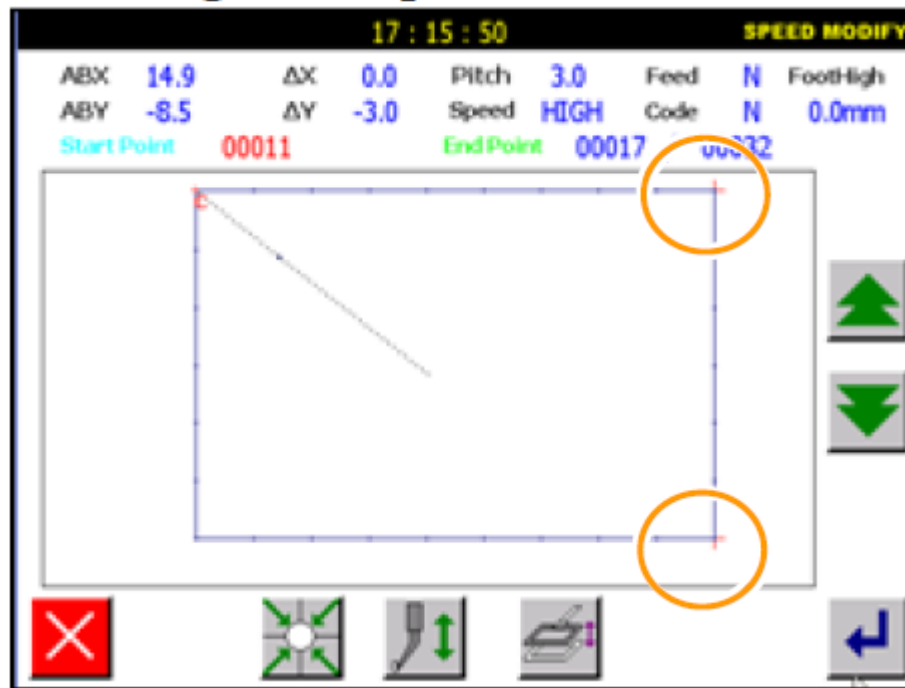

Используйте кнопки  , чтобы определить стартовую позицию (точка D).

Нажмите .



Используйте кнопки  , чтобы определить позицию (точка C).

Нажмите .

### 3. Выбор скорости MD2.

	<p>Выбор скорости:</p> <p><b>MD2</b> - высокая скорость.</p> <p><b>H</b> - скорость по умолчанию.</p>
--	---

#### 4. Проверка и подтверждение изменений.

	<p>Нажмите .</p>
--	---

#### 6.15. Перемещение блоками (подача).

Пример: Блок между точками А и В будет перемещен, и создан блок А'В'.

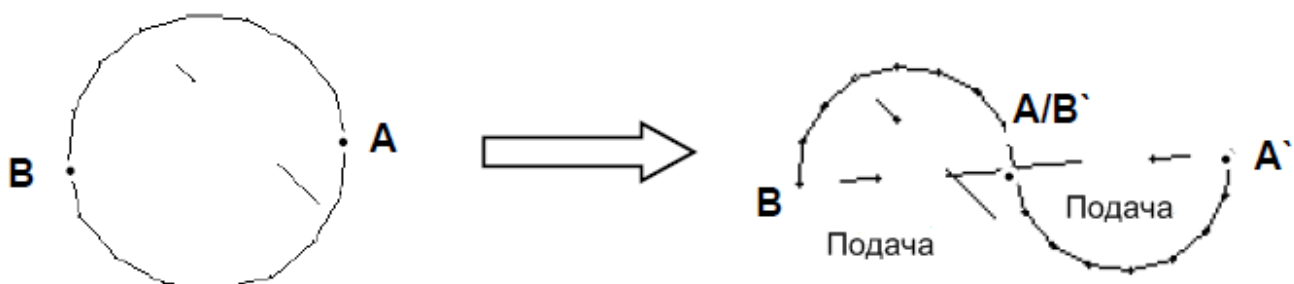



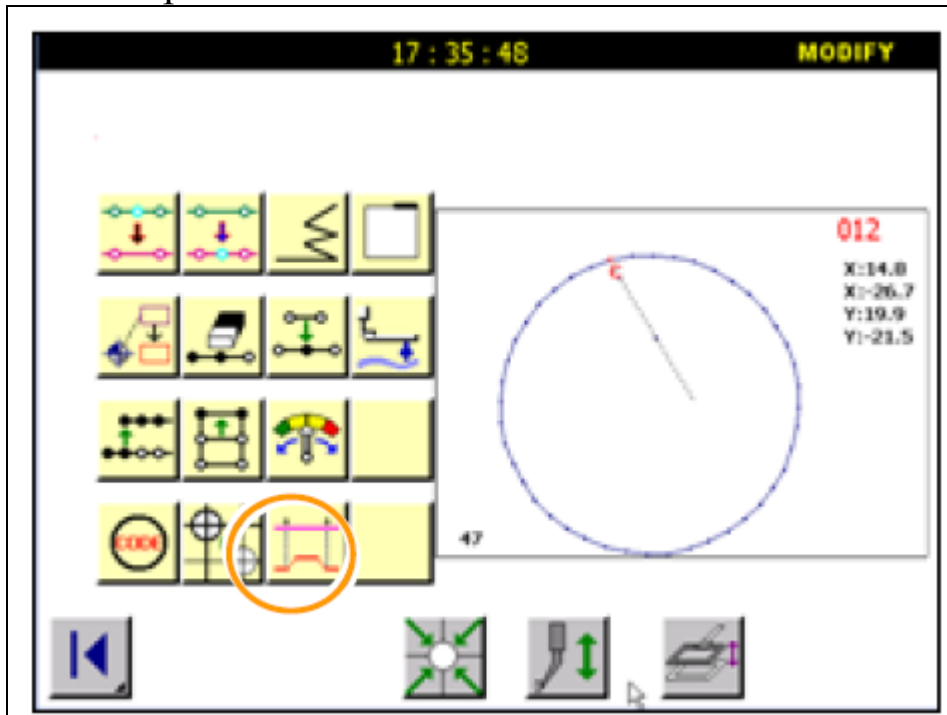

Детали операции:

## 1. Выбор блока.





Нажмите  и , чтобы открыть экран модификаций.

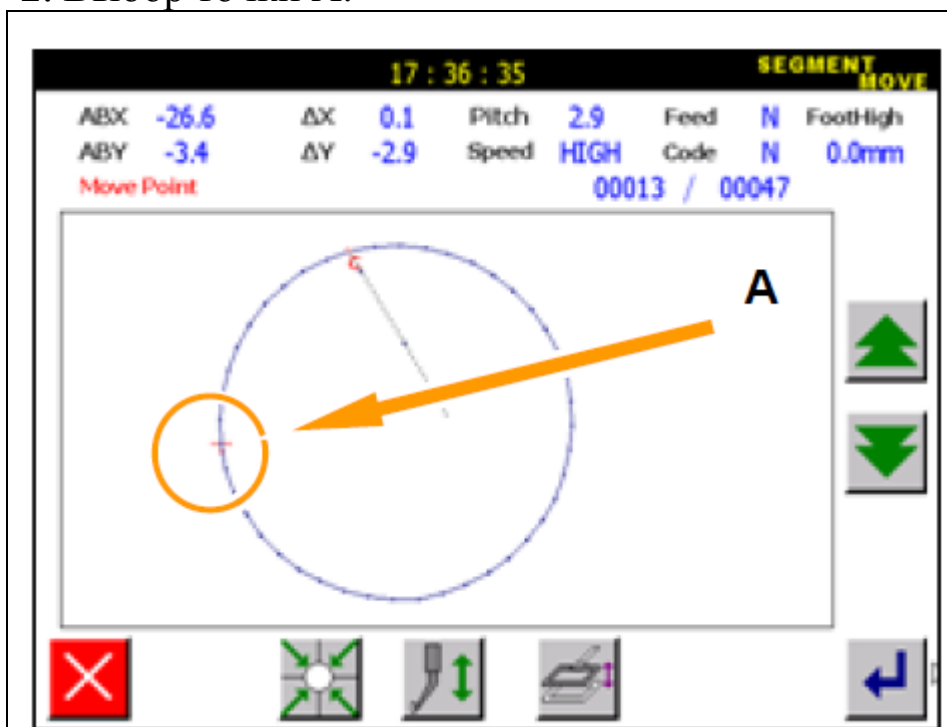

Нажмите .

## 2. Выбор точки A.



Используйте кнопки  / , чтобы определить стартовую позицию (точка A).

Нажмите .

Используйте кнопки  / , чтобы определить конечную позицию (точка B).

Нажмите .

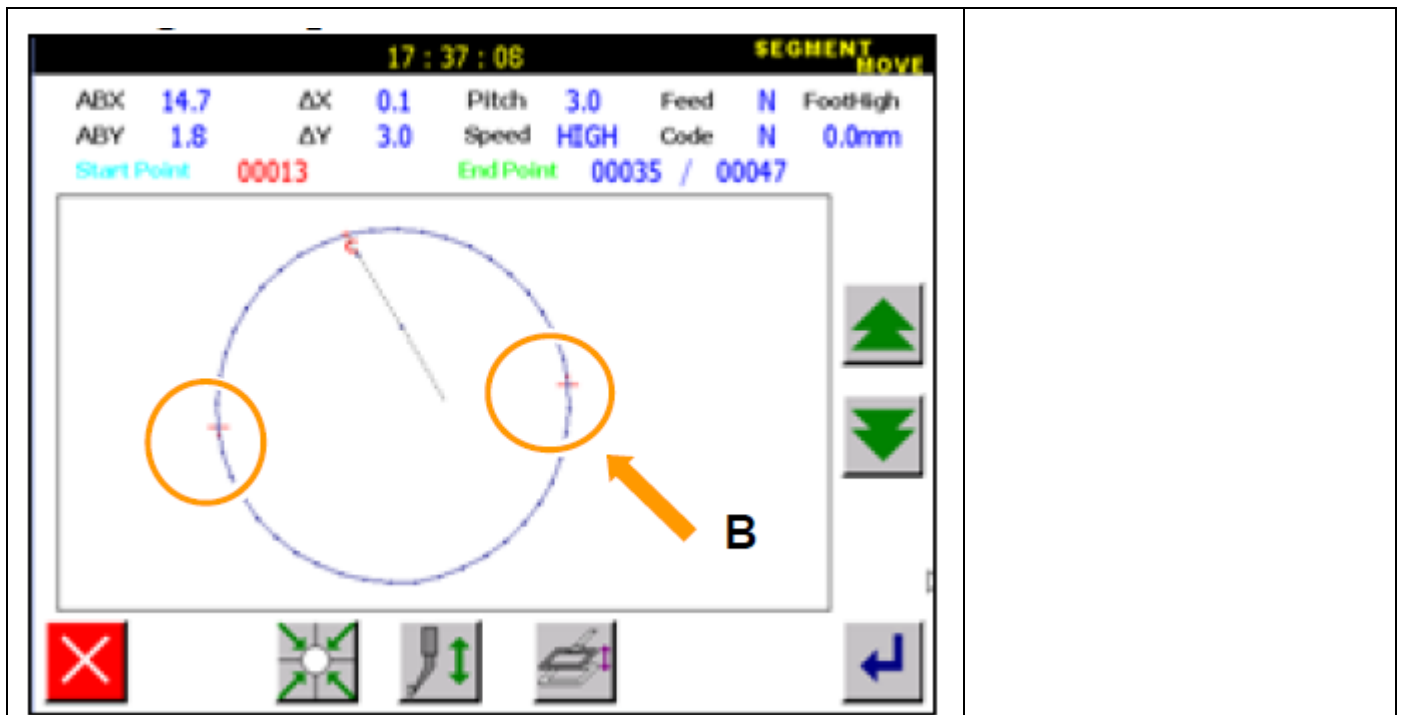

### 3. Выбор режима подачи, длины стежка и позицию перемещения.

Выберите режим подачи.

Используйте / , чтобы установить длину стежка (3.0 mm).

Используя кнопки управления, выберите стартовую позицию.

### 4. Проверка и подтверждение изменений.

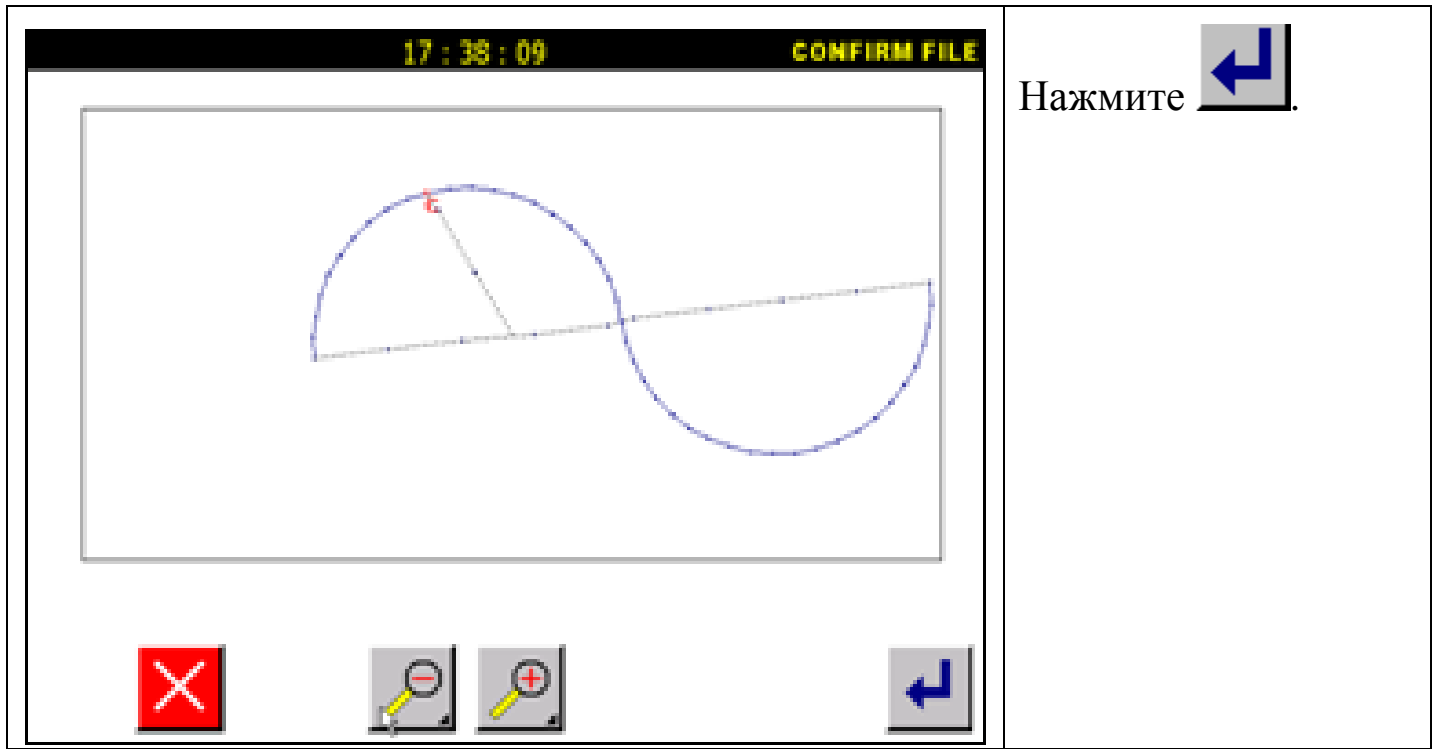

### 6.16. Перемещение блоками (линейный ввод).

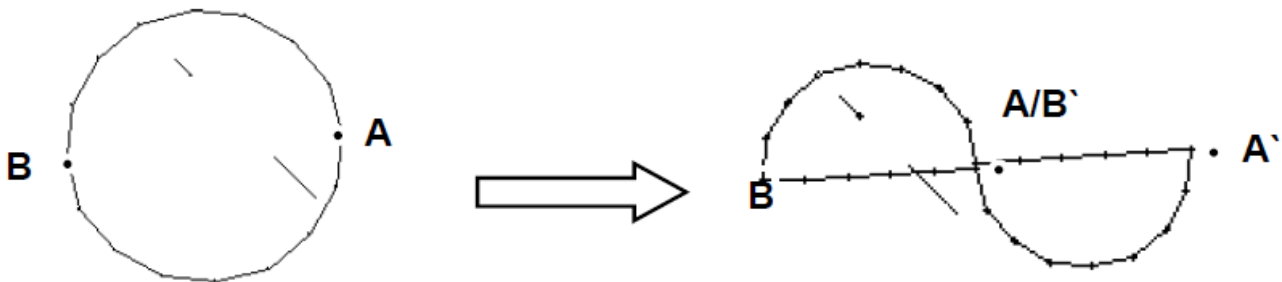

Пример: Блок между точками A и B будет перемещен линейным способом и создан A' B'.

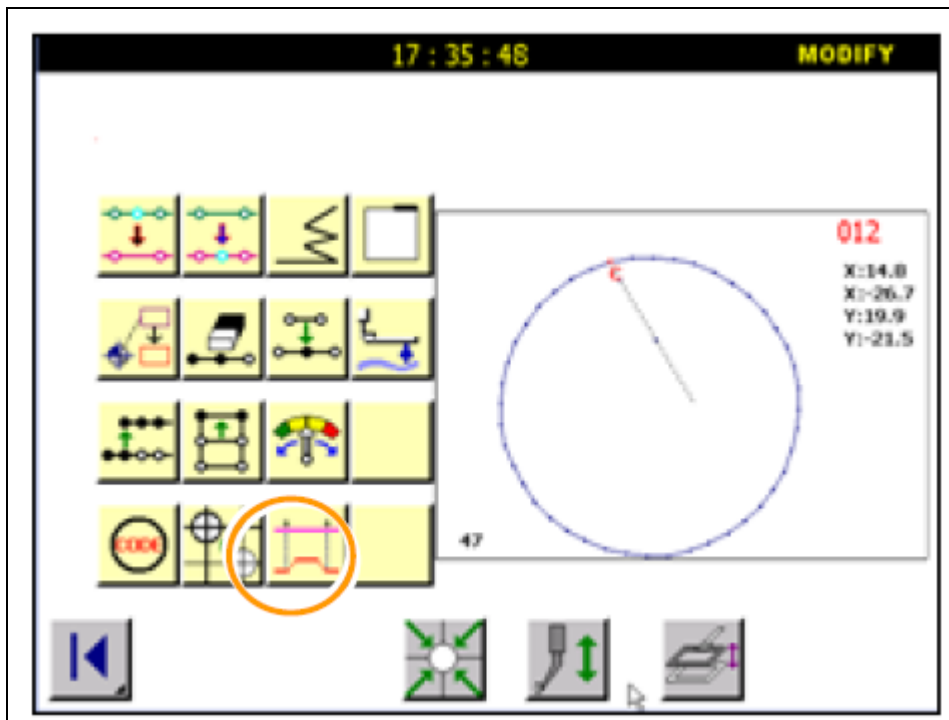

Детали операции:

1. Выбор блока.





Нажмите  и , чтобы открыть экран модификаций.

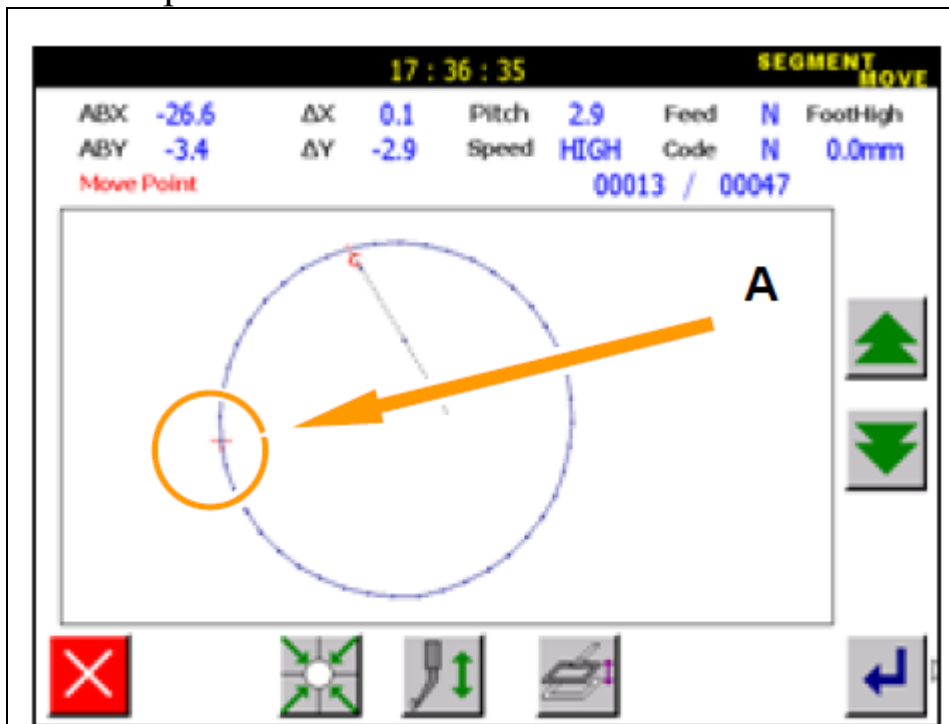

Нажмите .

## 2. Выбор точки А.



Используйте кнопки /, чтобы определить стартовую позицию (точка А).

Нажмите .

Используйте кнопки /, чтобы определить конечную позицию (точка В).

Нажмите .

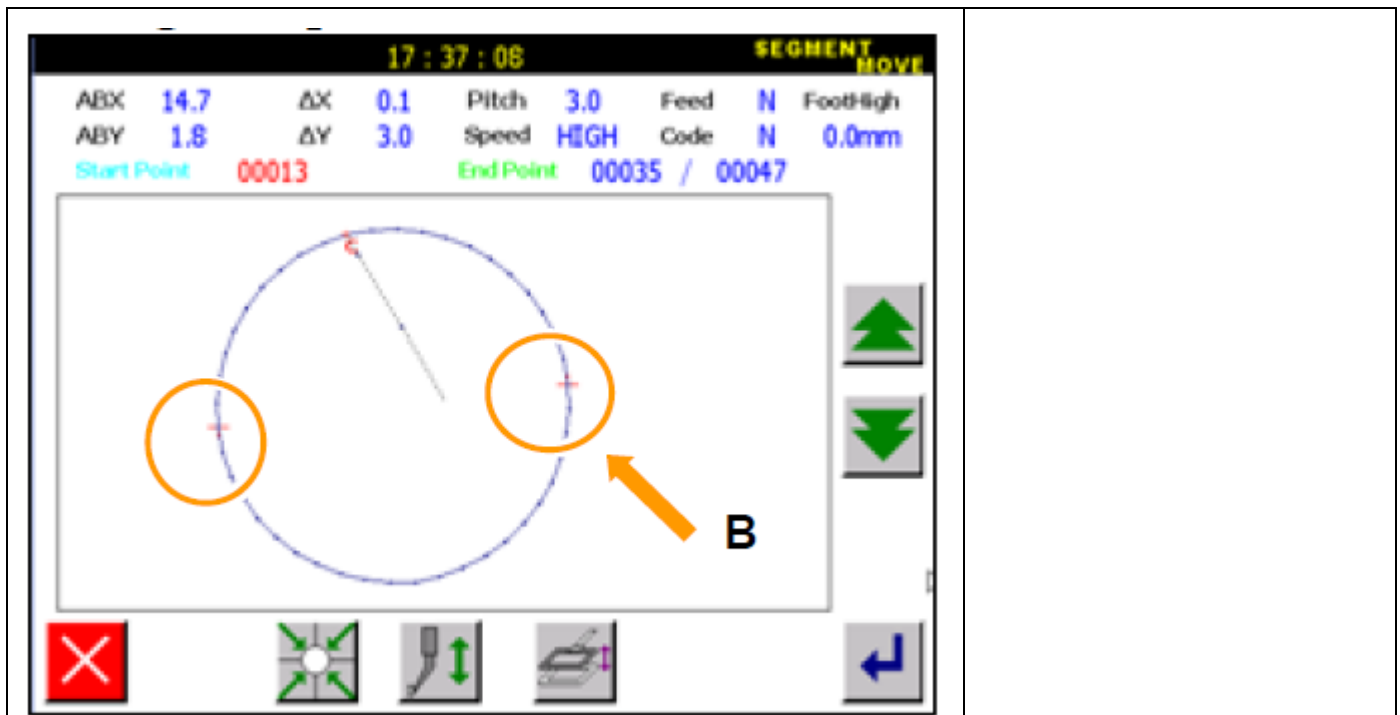

### 3. Выбор режима подачи, длины стежка и позицию перемещения.

Выберите линейный ввод.

Используйте / , чтобы установить длину стежка (3.0 mm).

Используя кнопки управления, выберите стартовую позицию.

### 4. Проверка и подтверждение изменений.

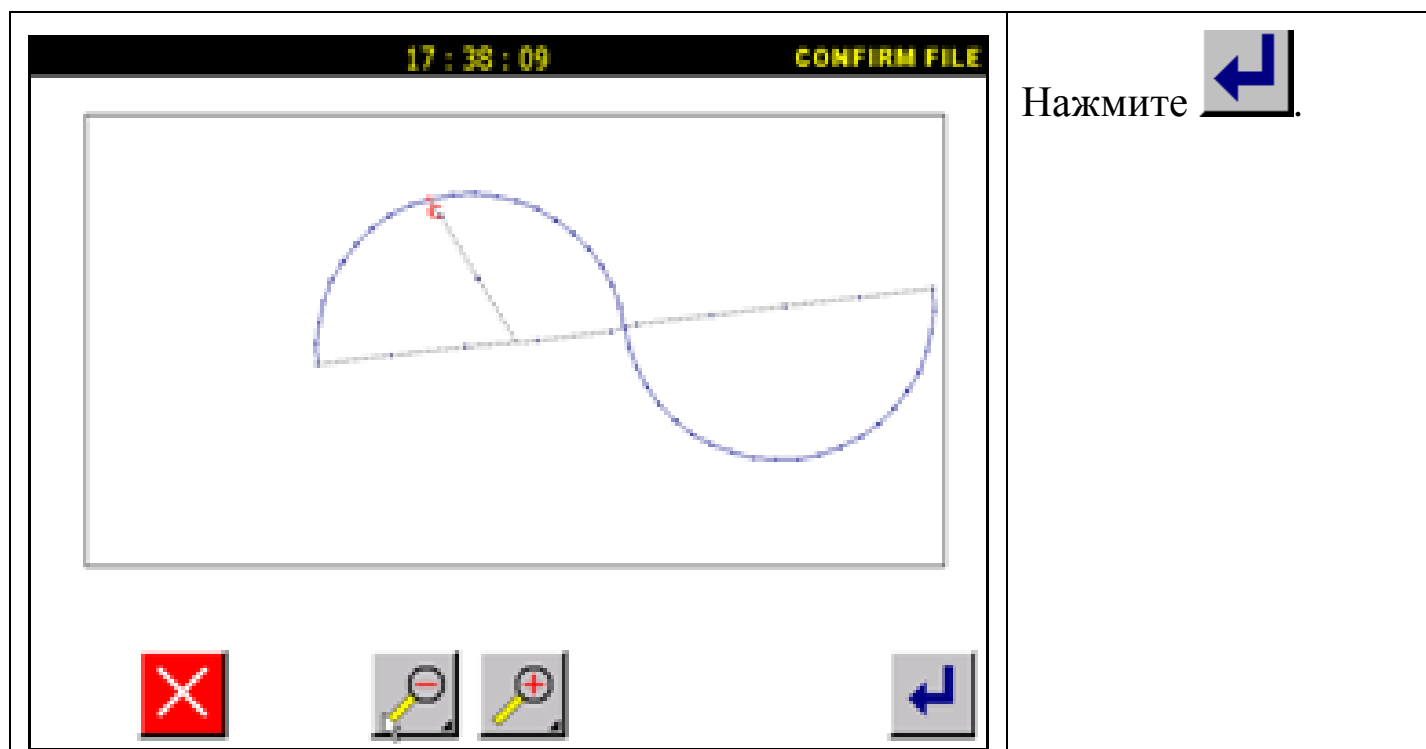





## 7. Преобразование данных образца.

Основные функции:

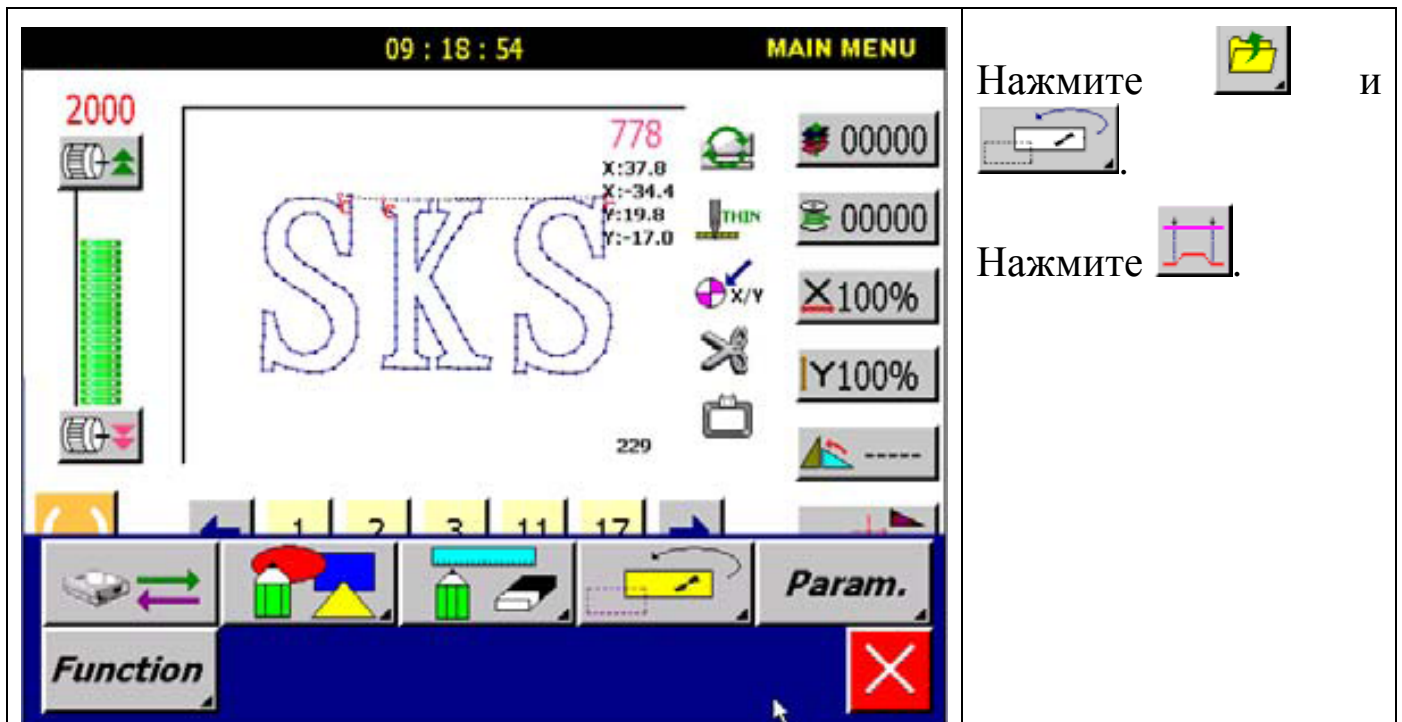
Функция	Кнопка	Пояснение	Детали работы
Обратное шитье		Начало/конец работы модифицированного обратного шитья	 старт/стоп
Фиксация		Создание и применение новой фиксации	
Зигзаг		Создание и применение нового зигзагообразного шитья	
Составное шитье		Установка расстояния, направления и количества шитья	

### 1. Преобразование данных.



Нажмите  и .  
 Нажмите .

Внимание: согласно сложности данных образца, режимы преобразования данных показаны ниже:

1. Если создание данных образца завершено, введите данные, как показано ниже:

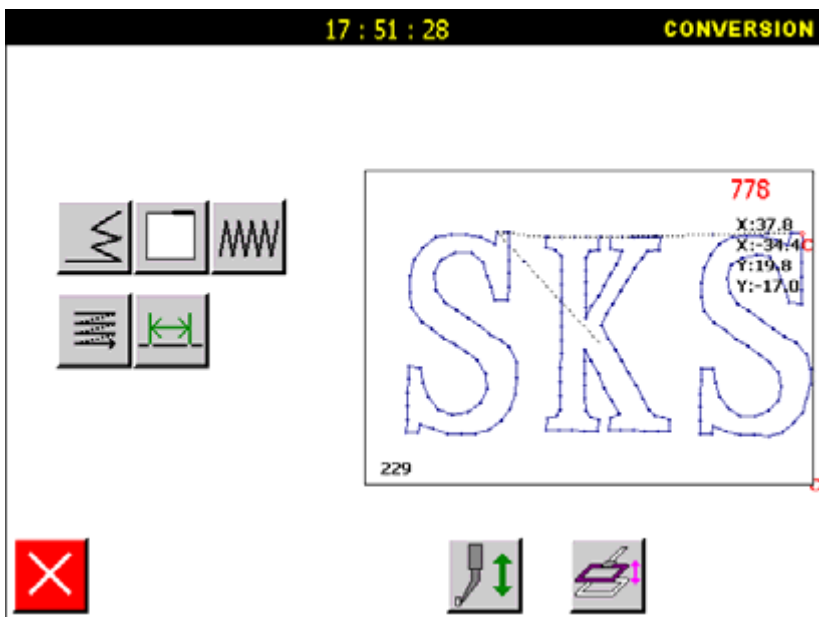

2. При комбинированных данных образца или неполных данных: возможна потеря данных.



### 7.1. Преобразование данных обратного шитья.

Пример: Преобразование данных левого образца в данные образца справа.

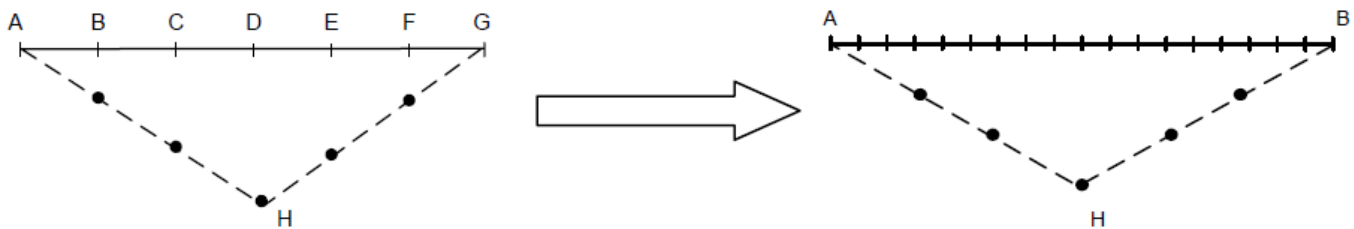

Детали операции:

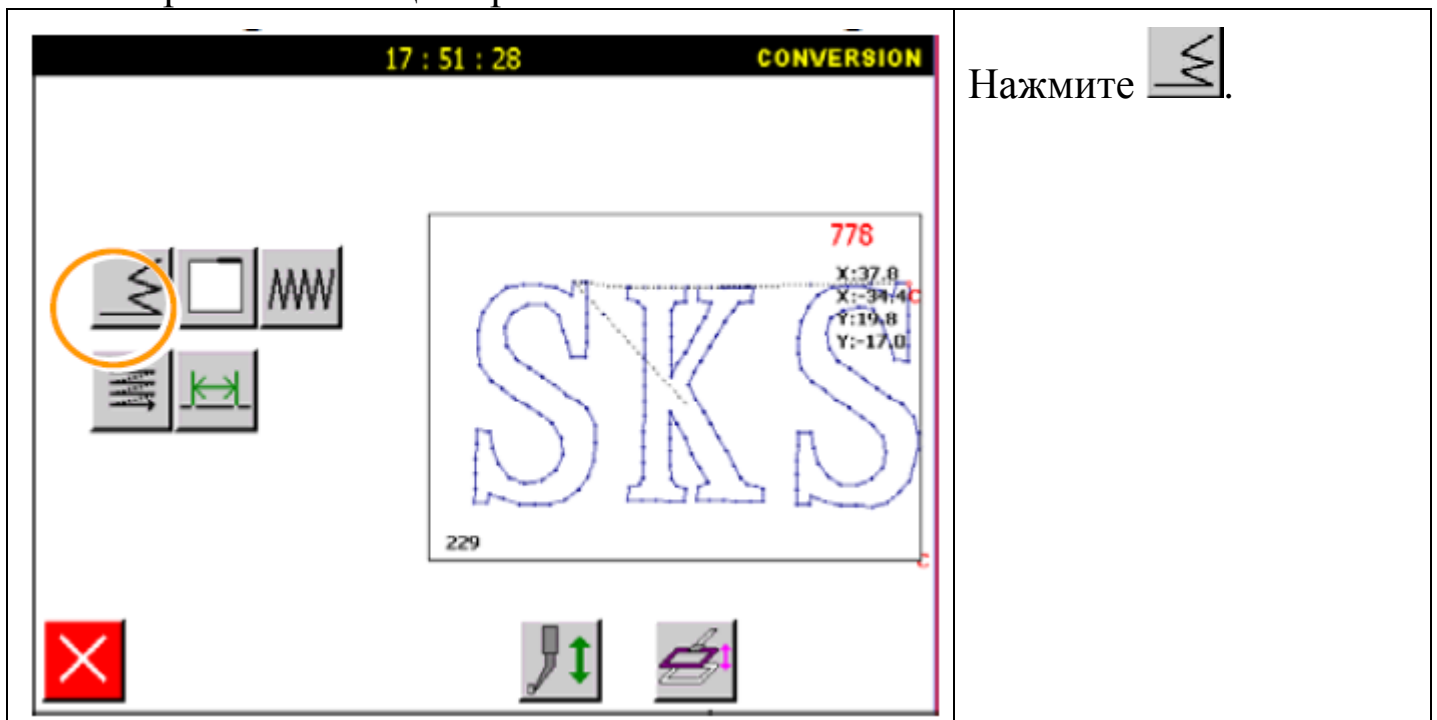

1. Выбор начала/конца обратного шитья.



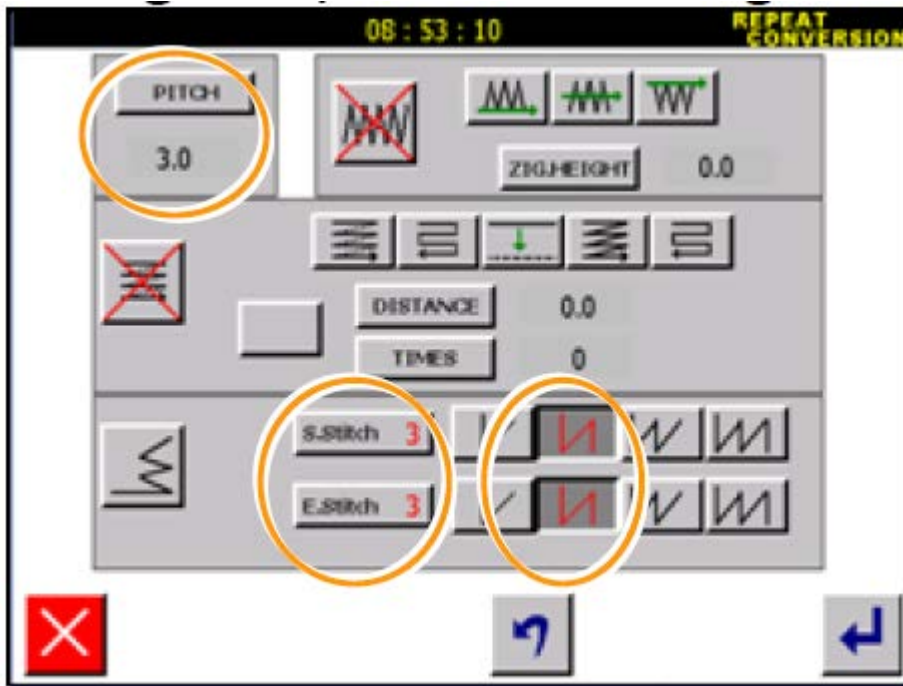

2. Установка начала/конца обратного шитья.







Нажмите  (тип N).  
 Нажмите ,  
 чтобы установить  
 стартовый стежок.  
 Используйте цифровые  
 кнопки, чтобы выбрать  
 три стартовых стежка.

Нажмите  (тип N).  
 Нажмите ,  
 чтобы установить  
 конечный стежок.  
 Используйте цифровые  
 кнопки, чтобы выбрать  
 три конечных стежка.

Нажмите .

Нажимайте  /   
 для  
 увеличения/уменьшени  
 я образца.

Нажмите  для  
 возврата.

Нажмите  для  
 сохранения параметров.

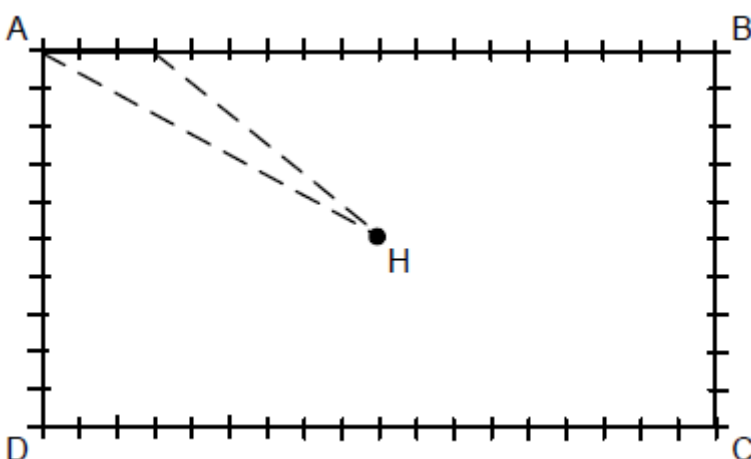

## 7.2. Преобразование данных обратного шитья.

Пример: Преобразование  
 данных левого образца в  
 данные образца справа.



Внимание: при таком типе шитья фигура должна быть замкнутой.

Детали операции:

### 1. Выбор типа закрепки.

	<p>Нажмите .</p>
--	---

### 2. Выбор преобразования данных.

	<p>Используйте кнопки  /  для выбора блока линейно подачи.</p> <p>Нажмите .</p>
--	--

### 3. Установка закрепки.

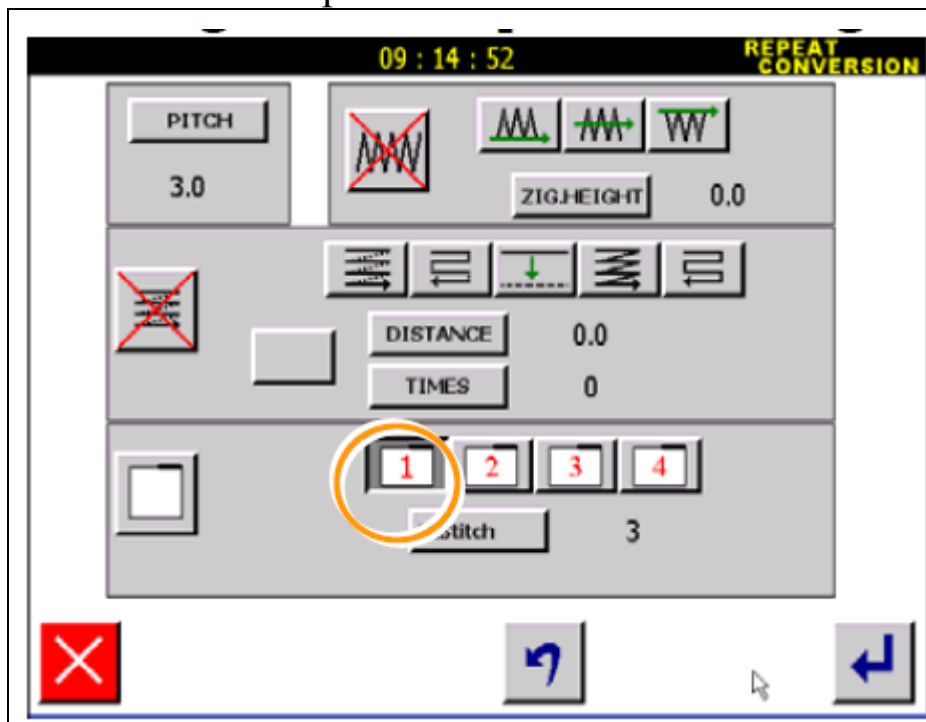



Нажмите кнопку закрепки .

Тип закрепки . Три закрепочных стежка.

Нажмите .

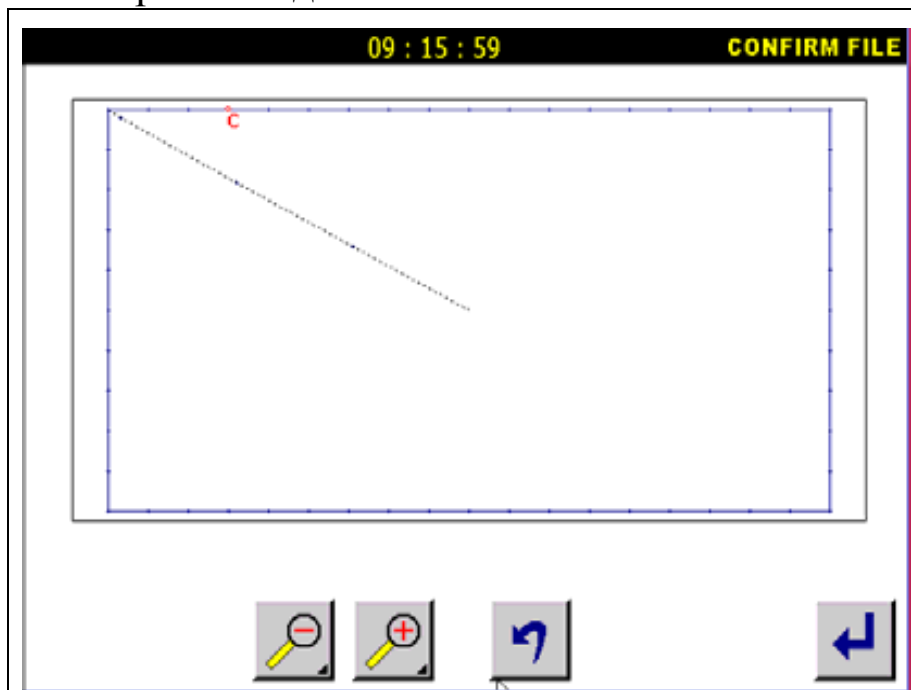
### 4. Сохранение данных.



Нажимайте  /  для увеличения/уменьшения образца.

Нажмите  для возврата.

Нажмите  для сохранения параметров.

Внимание: преобразование данных проходит на основном экране меню.

### 7.3. Преобразование данных зигзага.

Пример: добавление зигзага между точками А и В.

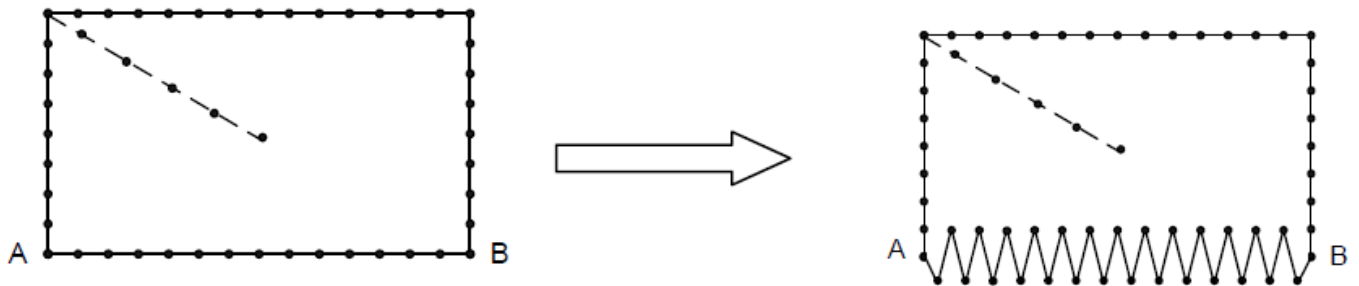

Детали операции:

1. Выбор зигзага.

Нажмите .

2. Выбор преобразования данных.

Используйте кнопки / для выбора блока линейно подачи.

Нажмите .

Нажмите .

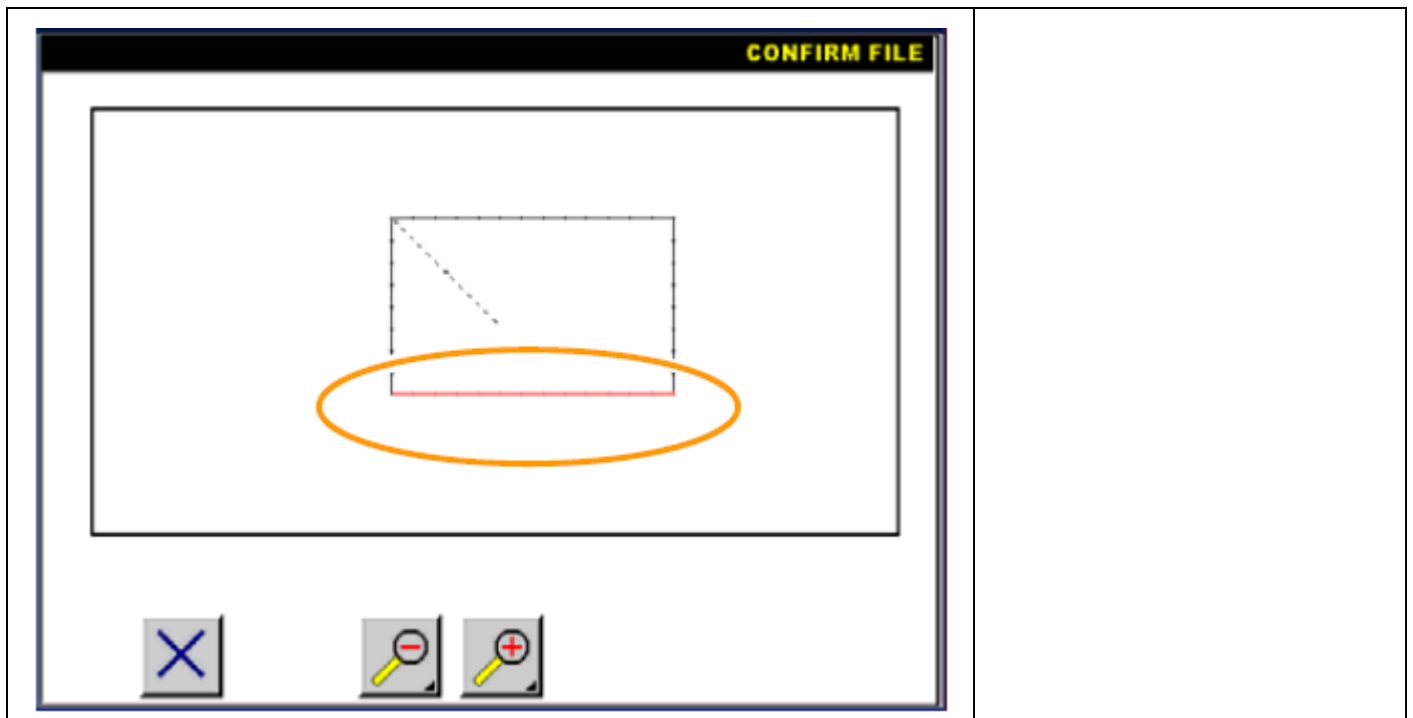

### 3. Установка зигзага.

Используя числовые кнопки, установите отклонение 3.0 mm.

Нажмите кнопку  (левая сторона).

Нажмите .

### 4. Сохранение данных.



#### 7.4. Преобразование составного шитья.

Пример: будет создан следующий тип данных образца. Создайте данные составного шитья (расстояние между стежками - 4mm, количество - 3).

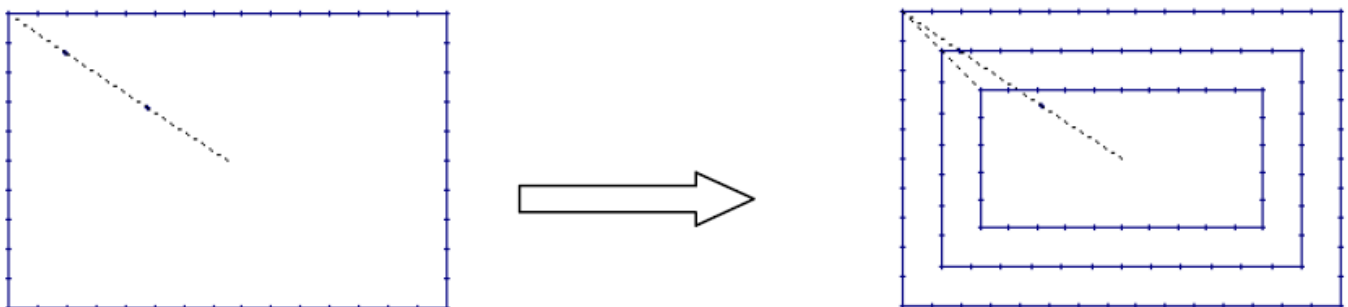

Детали операции:

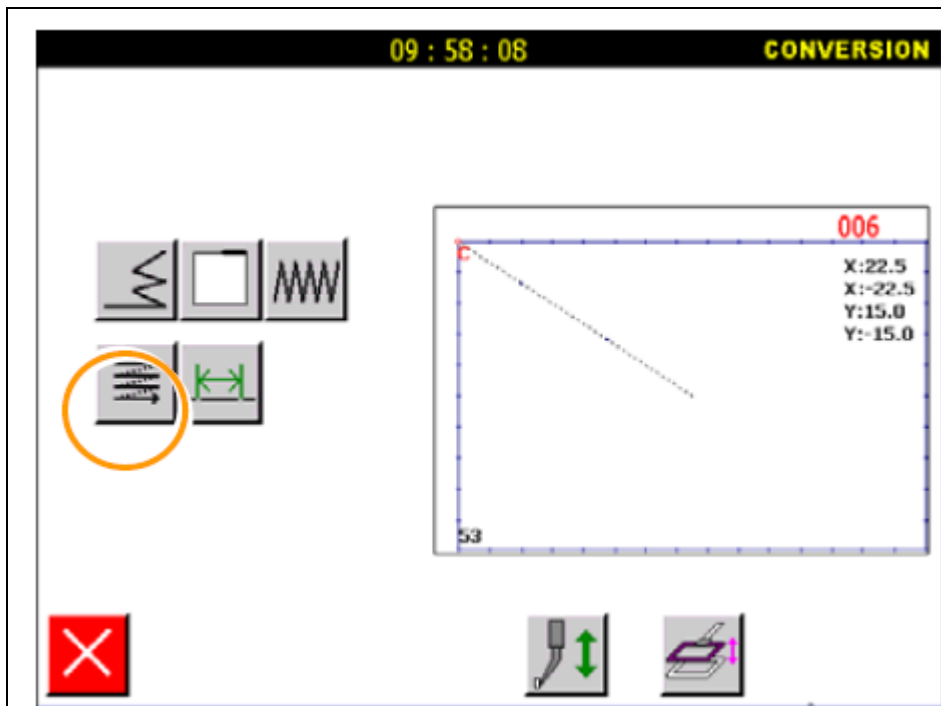

1. Выбор составного шитья.

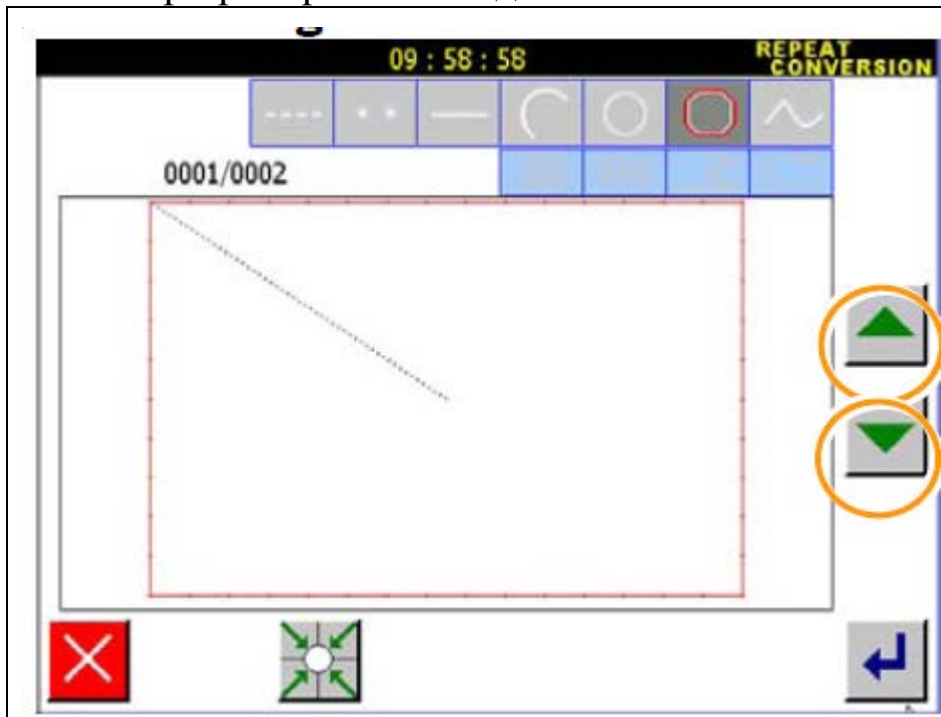

Нажмите .

## 2. Выбор преобразования данных.





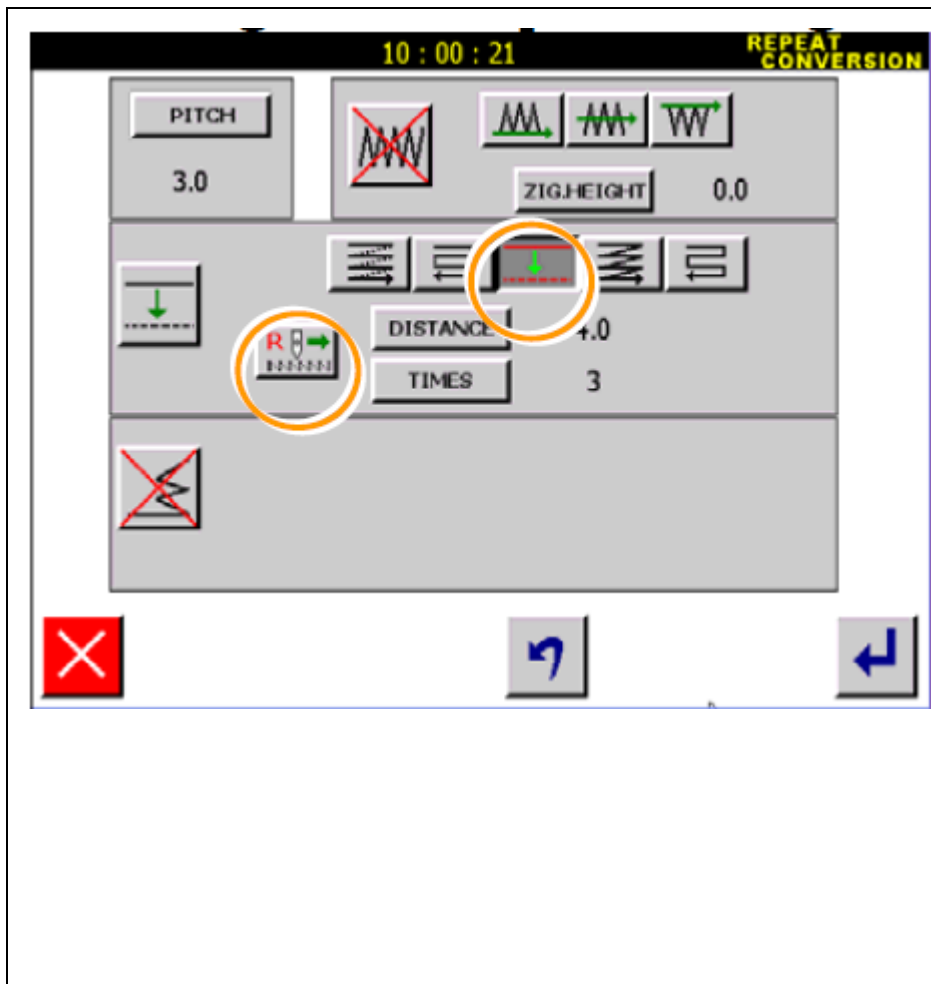

Используйте кнопки  /  для выбора блока линейно подачи.

Нажмите .

## 3. Установка составного шитья.



Нажмите  для выбора  составного шитья.

Выберите  составное шитья и нажмите  (левый край).

Нажмите  и установите расстояние = 4.0 mm.

Нажмите .

Нажмите  и установите значение 3.

Нажмите .

#### 4. Сохранение данных.

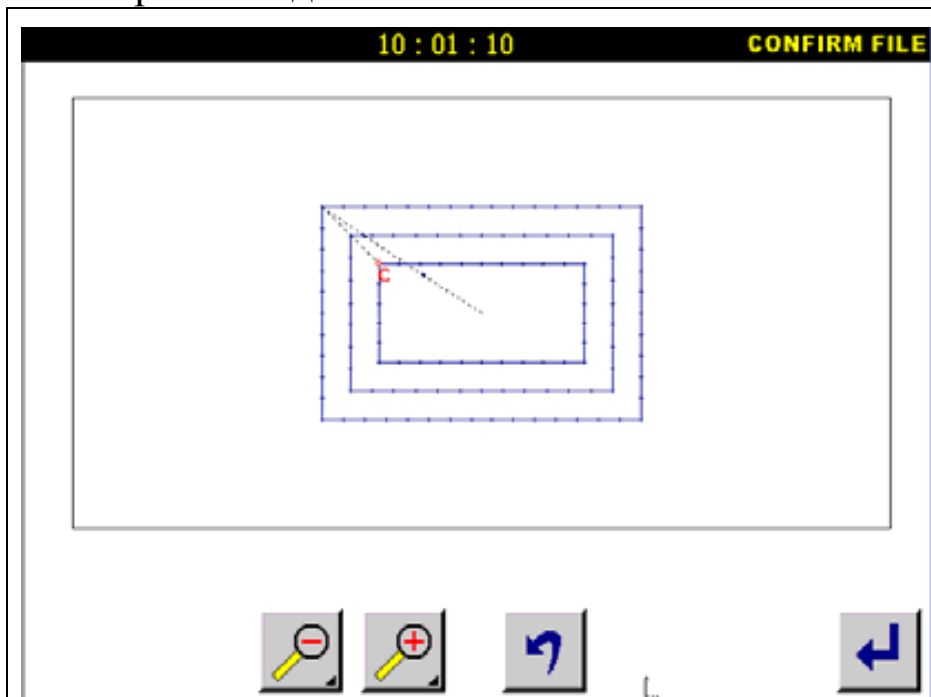

Нажмите  для возврата.

Нажмите  для сохранения параметров.

#### 7.5. Преобразование длины стежка.

Пример: изменение длины стежка с 3.0mm до 2.0 mm.



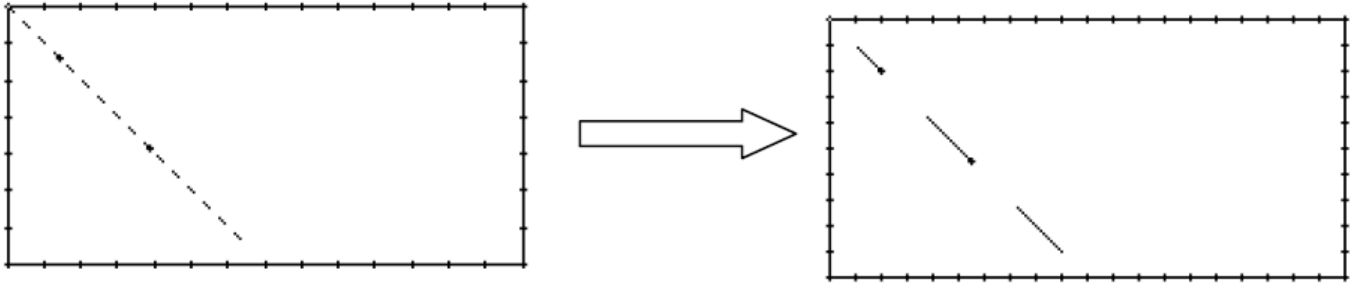





Детали операции:

1. Выбор длины стежка.

10 : 08 : 04      CONVERSION





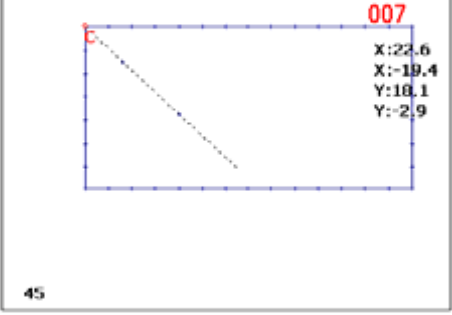



007

X:22.6  
X:-19.4  
Y:18.1  
Y:-2.9

45



Нажмите .

2. Установка.

10 : 09 : 50      PITCH CONVERSION

PITCH    2.0

1	2	3
4	5	6
7	8	9
0	+/-	C

Используя      числовые кнопки установите длину стежка.

3. Сохранение данных.

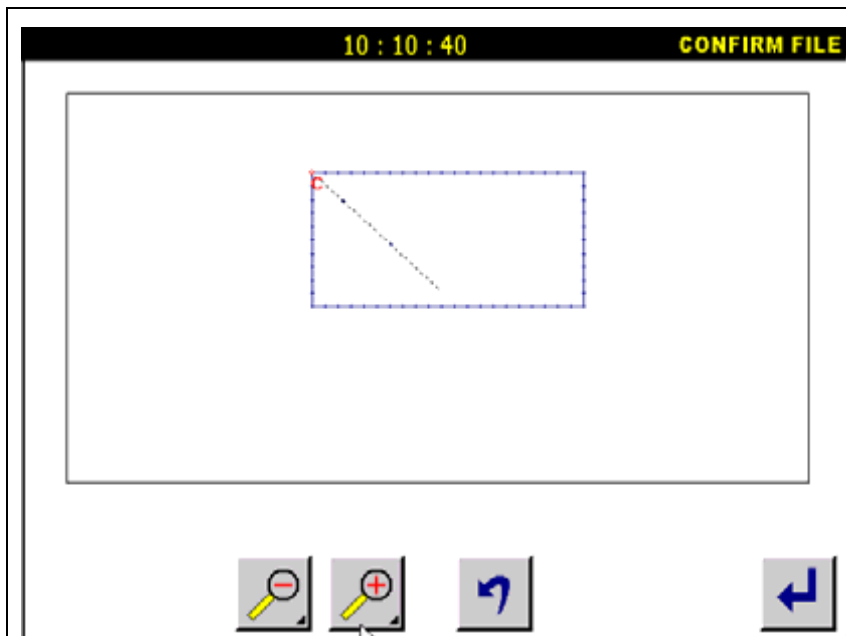

Нажмите  для сохранения параметров.

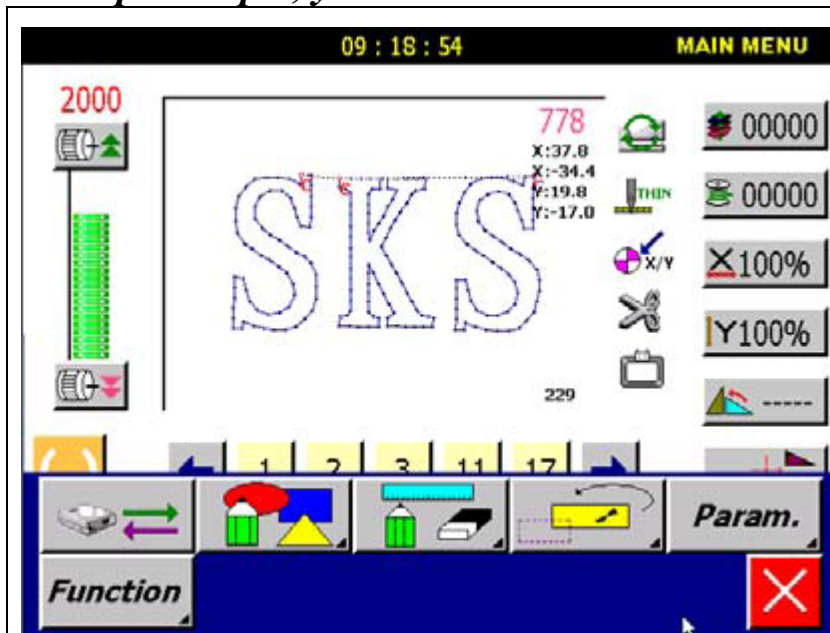

Нажмите  для возврата.

### 8. Параметры, установленные пользователем.











Нажмите  и  для установки параметров.





Здесь три типа параметров. Нажмите  /  /  и введите собственные параметры.

Внимание: нажмите  для сохранения параметров, иначе система не сохранит их.

16 : 40 : 07      PARAMETER 1

 U001	 U003	 U004	 U007
 U023	 U031	 U036	 U037
 U041	 U042	 U043	 U081

Нажмите  и введите Первые параметры.

Первые параметры:













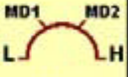

 U001		Автоматическое поднятие прижимной пластины после завершения операции.
		Запрет автоматического поднятия прижимной пластины после завершения операции.
 U003		Автоматическое обрезание нити по окончании операции.
		Запрет автоматического обрезания нити.
 U004		Возврат иглы на вторую стартовую позицию после автоматической операции.
		Возврат на первую стартовую позицию, затем на вторую стартовую позицию после автоматической обработки.
		Световой индикатор выключен

		Световой индикатор горит постоянно
		Световой индикатор включен
 <p>U023</p>		Сохранять текущее значение скорости до выключения
		Не сохранять текущее значение скорости до выключения
 <p>U031</p>		Запретить шитье, когда прижимная пластина поднята
		Разрешить шитье, когда прижимная пластина поднята
 <p>U036</p>		Левая и правая части прижимной пластины опускаются одновременно
		Левая часть прижимной пластины опускается первой, затем правая часть
		Правая часть прижимной пластины опускается первой, затем левая часть
 <p>U037</p>		Прижимная пластина поднимается после автоматической обработки
		Поднимается только правая часть пластины
		Поднимается только левая часть пластины
 <p>U041</p>		Разрешение автоматической намотки шпульки
		Запрещение автоматической намотки шпульки

 <p>1500</p> <p>U042</p>		<p>Скорость главной оси обмотки. Диапазон: 200 ~ 2500r/min</p>
 <p>20</p> <p>U043</p>		<p>Длительность намотки от 0 ~ 255 с.</p>
 <p>U081</p>		<p>Разрешить синхронизацию при работе</p>
		<p>Запретить синхронизацию при работе</p>
 <p>U082</p>		<p>Сброс счетчика при включении питания</p>
		<p>Запрет сброса счетчика</p>
 <p>U083</p>		<p>Запретить работу машины, когда количество стежков превышает заданное значения счетчика</p>
		<p>Разрешить работу машины, когда количество стежков превышает заданное значения счетчика</p>
 <p>U084</p>		<p>Включение подсчета</p>
		<p>Отсутствие подсчета</p>
 <p>U131</p>		<p>Счетчик стежков включен</p>
		<p>Счетчик стежков выключен</p>
 <p>U132</p>		<p>Запретить работу машины, когда количество стежков превышает</p>

		заданное значения счетчика
		Разрешить работу машины, когда количество стежков превышает заданное значения счетчика
 <b>U141</b>		Разрешить переход иглы в верхнее положение при включении питания
		Запретить переход иглы в верхнее положение при включении питания
 <b>U142</b>		Разрешить возврат иглы в стартовую позицию при включении
		Запретить возврат иглы в стартовую позицию при включении
 <b>U143</b>		Главная ось мотора закрывается при включении питания
		Главная ось мотора не закрывается при включении питания
 <b>U144</b>		Разрешить подъем педали при включении питания
		Запретить подъем педали при включении питания
 <b>U151</b>		Время включения дисплея
		Время выключения дисплея
 <b>U152</b>		Монитор будет работать при простое машинки от 0 до 60 мин.

11 : 24 : 18 PARAMETER 2

 <b>AUTO</b>	 <b>SLOW STEP</b>	 <b>SPEED</b>	 <b>CLAMP</b>	 <b>SCALE</b>
 <b>8 POSITION</b>	 <b>PAUSE</b>	 <b>MATERIAL</b>	 <b>THREAD TRIMMING SENSOR</b>	 <b>TRIMMING</b>
 <b>FOOT</b>	 <b>AUTOMATIC ALARM</b>	 <b>DELAY</b>	 <b>DEBUG</b>	



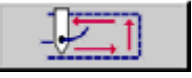
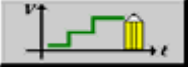

Нажмите  для ввода Вторых параметров

Вторые параметры:



  АВТО	<b>U002</b> Шитье на равномерной скорости	<input checked="" type="checkbox"/> <b>ON</b> Равномерная скорость <input type="checkbox"/> <b>OFF</b> Равномерная скорость главной оси	
	<b>U005</b> Предел области шитья	<input checked="" type="checkbox"/> <b>ON</b> Предел включен <input type="checkbox"/> <b>OFF</b> Предел выключен	
	<b>U006</b> Помощник определения позиции	<input checked="" type="checkbox"/> <b>ON</b> Вкл. <input type="checkbox"/> <b>OFF</b> Выкл.	
	  Медленный прошив	<b>U011</b> 1 скорость	Установите параметр правильно.
	<b>U012</b> 2 скорость		
	<b>U013</b> 3 скорость		

	 4 скорость	
	 5 скорость	
 Скорость	 Верхний предел скорости	
	 Нет определенной скорости подачи шитья	Установите параметр правильно
	 Установка скорости	
	 Маленькая скорость	Скорость: 800
	 Средняя скорость	Скорость: 1600
	 Большая скорость	Скорость: 2600
 Прижимная пластина	 Порядок операции	 № 1 - педаль управления запуском, и № 2 - управления зажимом
		 № 1 педаль работает упорядоченно, № 2 работает в обратном порядке
	 Высота подъема	
	 Нажим педали	 Управление сильным нажимом
 Управление вторым нажимом		





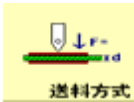















		<b>3RD</b> Контроль над прижимной пластиной и за ее частями
	<b>U035</b> Запрет 2-го датчика зажима	Рекомендуется:0
	<b>U038</b> Вторая высота педали	Рекомендуется:0
 <p>Шкала</p>	<b>U051</b> шкала максимальной скорости	Рекомендуется:100
	<b>U052</b> шкала скорости MD2	Рекомендуется:90
	<b>U053</b> шкала скорости MD1	Рекомендуется:70
	<b>U054</b> шкала минимальной скорости	Рекомендуется:60
 <p>Стартовая позиция</p>	<b>U061</b> Возврат прижимной пластины на исходное положение	<b>ON</b> Опускание прижимной пластины на стартовой позиции
		<b>OFF</b> Опускание в исходное положение
	<b>U062</b> Условия возвращения к исходной позиции	<b>ON</b> Разрешить возвращаться в исходное положение, когда прижимная пластина нажата, а игла находится в верхнем положении
		<b>OFF</b> Разрешить возвращение в исходную позицию при текущем

		СОСТОЯНИИ
	<b>U063</b> Режим возвращения в исходную позицию	<b>1ST</b> Порядок возвращения в исходную позицию: X-> Y
		<b>2ND</b> Оси X и Y оси вернуться в исходное положение вместе
		<b>3RD</b> Порядок возвращения в исходную позицию: Y—>X
	<b>U064</b> Скорость возвращения в исходную позицию	
<b>P</b> Пауза	<b>U071</b> Автоматическая пауза	<b>ON</b> Включить
		<b>OFF</b> Выключить
	<b>U072</b> Позиция иглы во время паузы	<b>ON</b> Игла в верхней позиции
		<b>OFF</b> Игла в нижней позиции
	<b>U073</b> Пауза при переключении операций	<b>ON</b> Включить
		<b>OFF</b> Выключить
<b>U074</b> Длительность паузы		
<b>U075</b> Позиция прижимной позиции во время паузы	<b>ON</b> Пластина поднята (в режиме UPST)	

		<b>OFF</b> Пластина опущена (в режиме UPST)
	<b>U076</b> Тип паузы	<b>ON</b> Стандартная пауза
		<b>OFF</b> Автоблокировка
 <p>Материал</p>	<b>U091</b> Выбор материала	<b>1ST</b> Выбор толстого материала
		<b>2ND</b> Выбор среднего по толщине материала
		<b>3RD</b> Выбор тонкого материала
	<b>U092</b> Слой материала	Рекомендовано: 1mm
	<b>U093</b> Слой материала	Рекомендовано: 4mm
	<b>U094</b> Слой толстого материала	Рекомендовано: 7mm
	 <p>Датчик обрезки нити</p>	<b>U111</b> Включение/ выключение датчика
		<b>OFF</b> Выключить
<b>U112</b> Обрезка нити, если датчик ее обнаруживает		<b>ON</b> Включить
		<b>OFF</b> Выключить
<b>U113</b> Неверные стежки датчика стежков		Рекомендовано: 3

	<b>U114</b> Неверные стежки датчика подачи	Рекомендовано: 2
	<b>U115</b> Проверка неисправности после задержки нити	Рекомендовано: 0.2mm
 Обрезка нити	<b>U121</b> Скорость главной оси обрезки	Рекомендовано: 260mm/min
	<b>U122</b> Задержка до обрезки	Рекомендовано: 0.12s
	<b>U123</b> Стирание перед подгонкой	Рекомендовано: 0.03s
	<b>U124</b> Время выключения для очистки	Рекомендовано: 0.12s
	<b>U125</b> Разрешить/запретить обрезку при перемещении	<input type="checkbox"/> ON Разрешить
		<input type="checkbox"/> OFF Запретить
	<b>U126</b> Установка стеклоочистителей	<input type="checkbox"/> ON Допуск стеклоочистителей
		<input type="checkbox"/> OFF Запрет стеклоочистителей
	<b>U127</b> Выпуск нити во время задержки	Рекомендовано: 0s
<b>U128</b> Позиция иглы после обрезки нити	<input type="checkbox"/> ON Остаться на текущей позиции	
	<input type="checkbox"/> OFF Подъем иглы после	

		обрезки
 <p>Прижимная пластина</p>	 Стандартная высота	
	 Высота 1	
	 Высота 2	
	 Высота 3	
	 Высота 4	
 <p>Сообщение об ошибке</p>	 Тип автоматической сигнализации	 Автоматическая сигнализация выключена
		 Автоматическая сигнализация включена
		 Сигнал появляется, когда экран обновляется
	 Длительный сигнал	
	 Периодический сигнал	
 <p>Пауза</p>	 Пауза прижимной пластины (положение внизу)	
	 Пауза зажима	
	 Пауза прижимной пластины (положение вверху)	
	 Пауза помощника позиции (1)	

	<b>Assistant orientation (2)</b> Пауза помощника позиции (2)	
 Устранение неполадок	<b>DELAY OF AUTORUN</b> Задержка автозапуска	

### 9. Помощник функций.

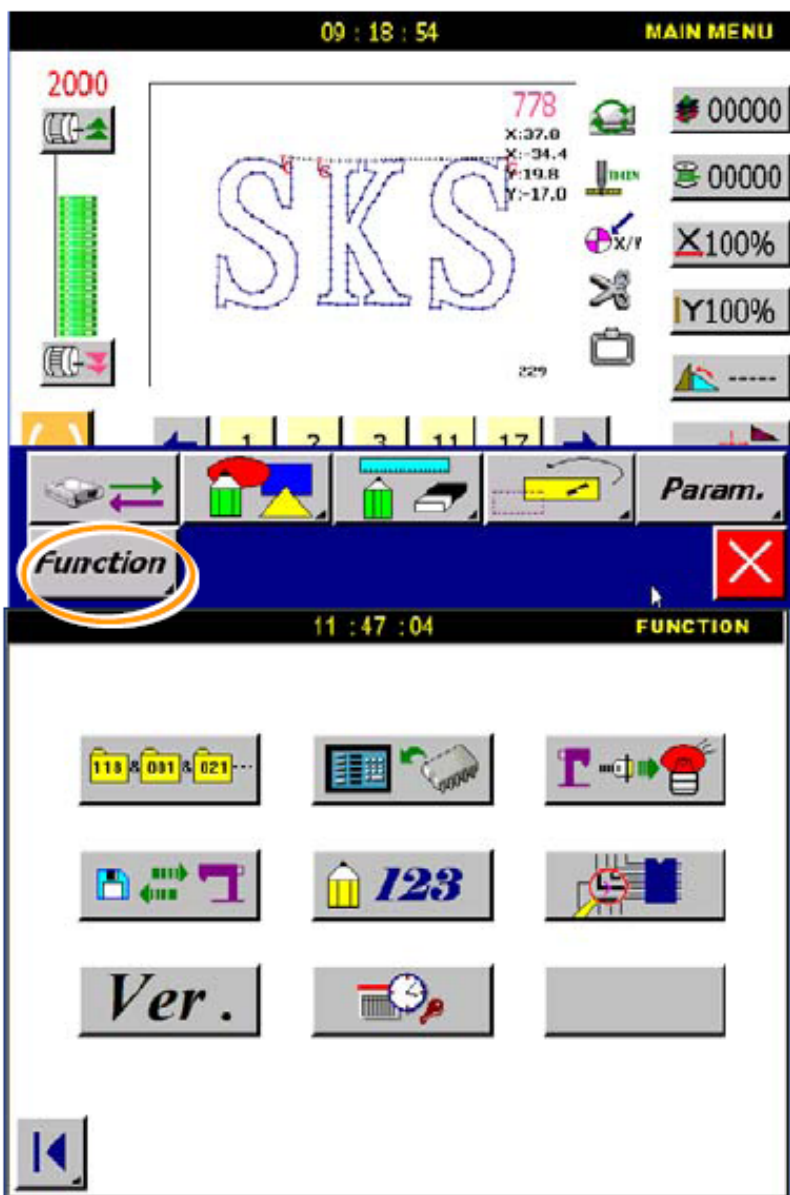

Нажмите  и **Function**, чтобы открыть помощник функций.

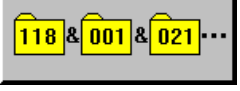
 Данные образца

 Выходная сигнальная проверка

 Установка параметров

**Ver.** Подтверждение версии

 Параметры по умолчанию

 Уменьшение/свободный параметр

 Входная сигнальная проверка



Сброс даты

## 9.1. Группа данных макропроцессора.

Система базируется на данных текущего образца. Создаются несколько образцов (под-данные).

Пример: на основе левого круга строится пять кругов.

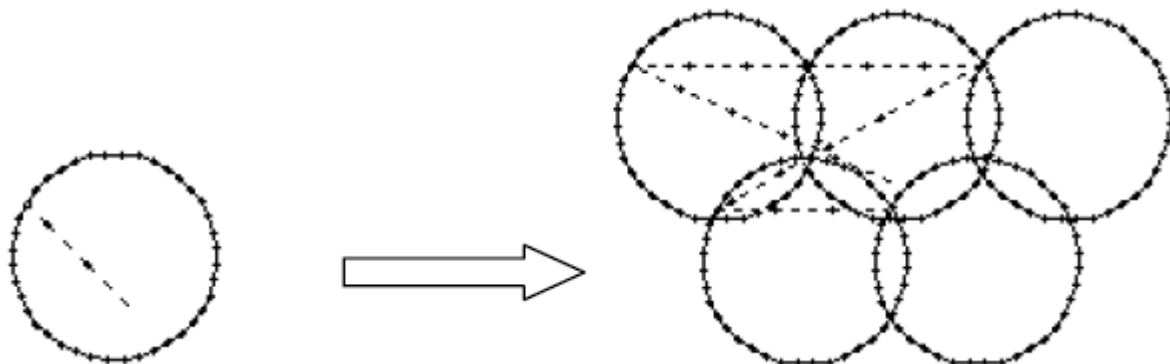

Детали процессора:

### 1. Выбор макропроцессора.

	<p>Нажмите  для создания образца</p>
--	--------------------------------------

### 2. Установка под-данных образца.

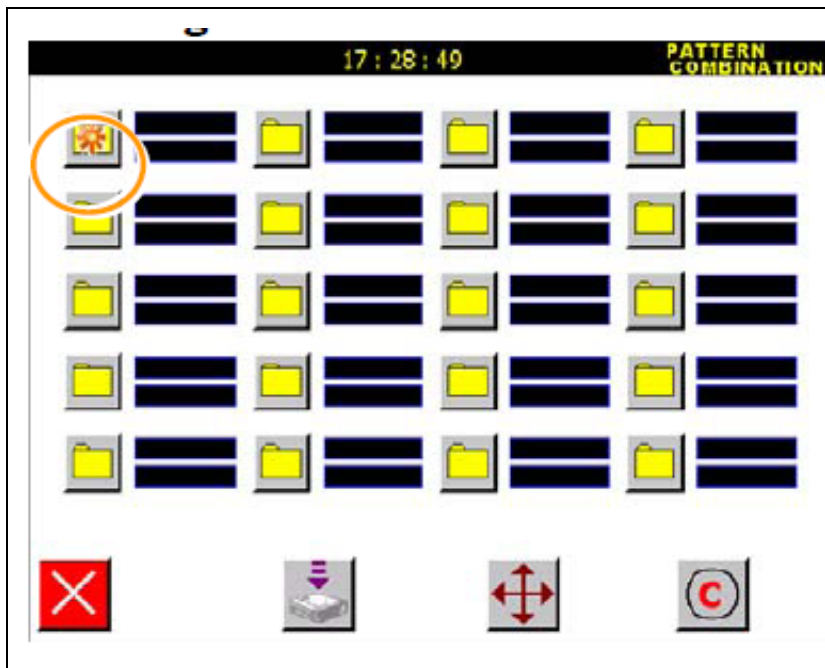

Нажмите  для создания 1-го типа под-данных.

### 3. Выбор 1-го типа под-данных.

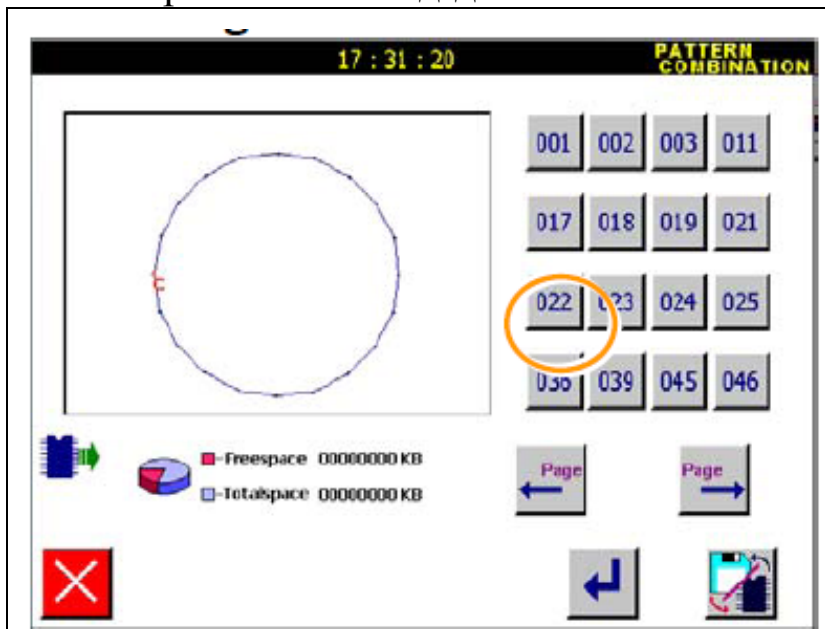

Нажмите 1-й тип под-данных для выбора стартовой позиции.

### 4. Установка стартовой позиции.



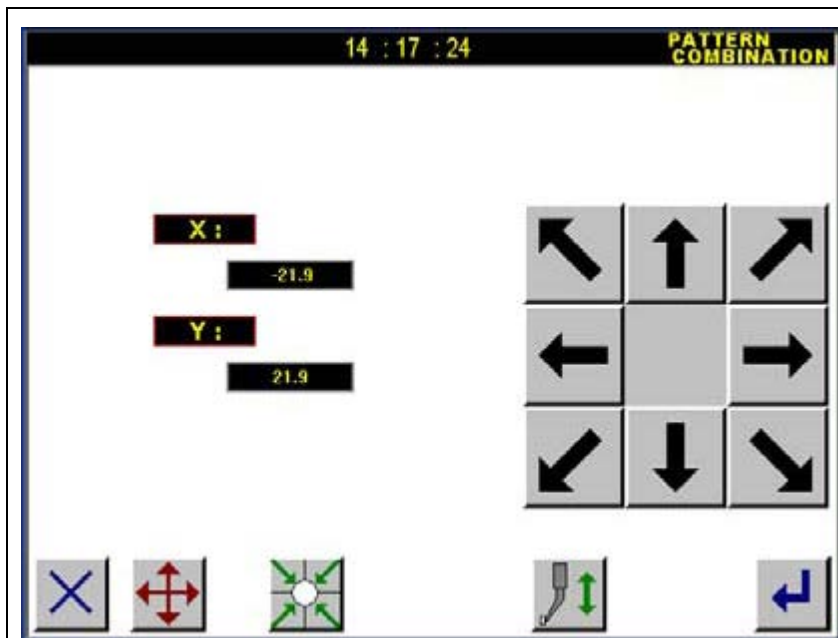

Нажимая кнопки управления, установите иглу на стартовую позицию первого круга.

Нажмите  для подтверждения и установки 2-го типа под-данных.

### 5. Установка 2-го типа под-данных.



Нажмите  для подтверждения данных образца.

Нажмите  для установки 2-го типа данных образца.

### 6. Повторите п. 3-4.

### 7. Установка 3-го типа под-данных.

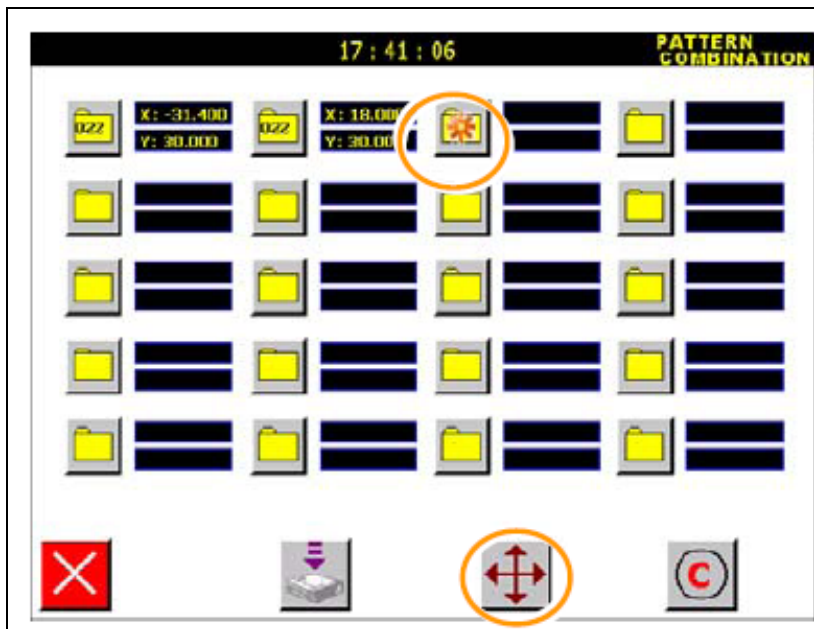

Нажмите  для подтверждения данных образца.

Нажмите  для установки 2-го типа данных образца.

8. Повторите п. 3-4.

9. Установите 4 и 5 типы под-данных.

10. Сохранение образца после установки 5-ти типов под-данных.

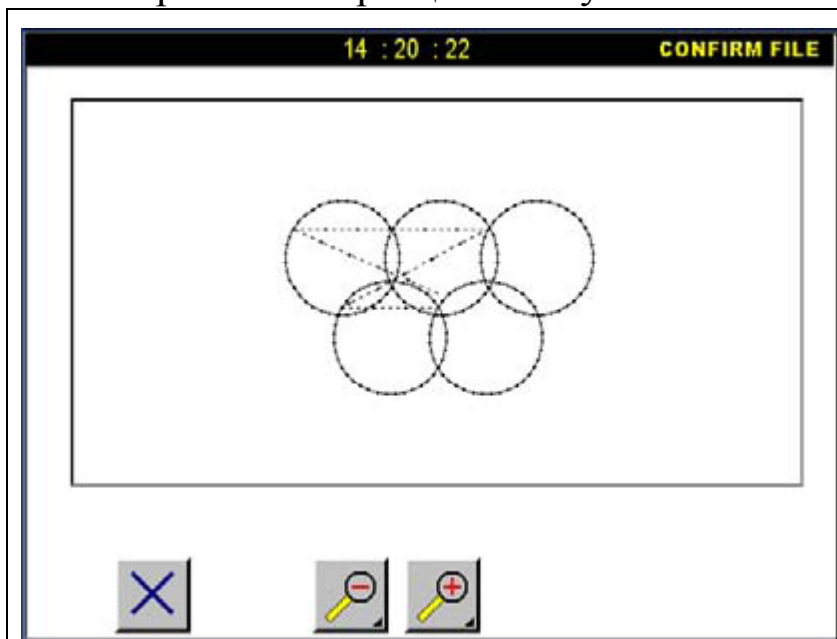

Нажмите .

11. Сохранение данных.

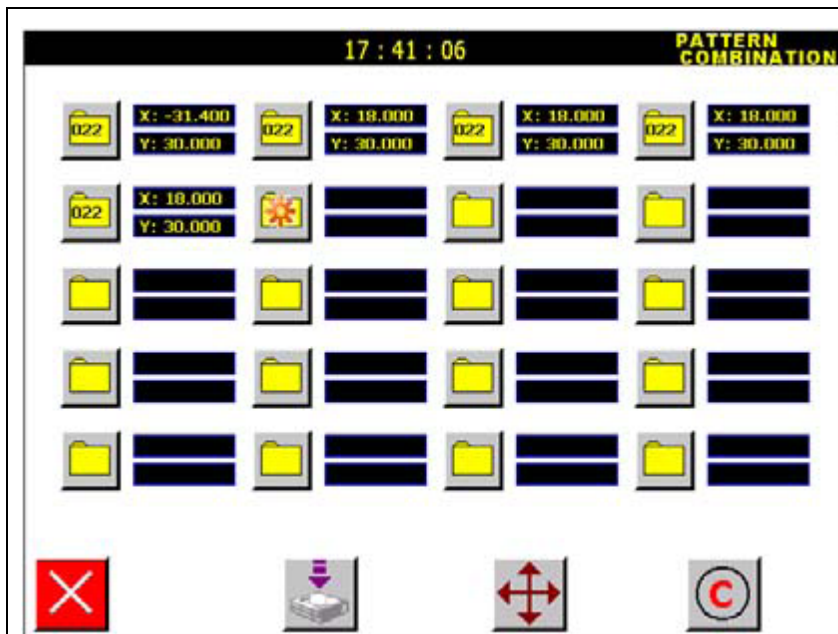

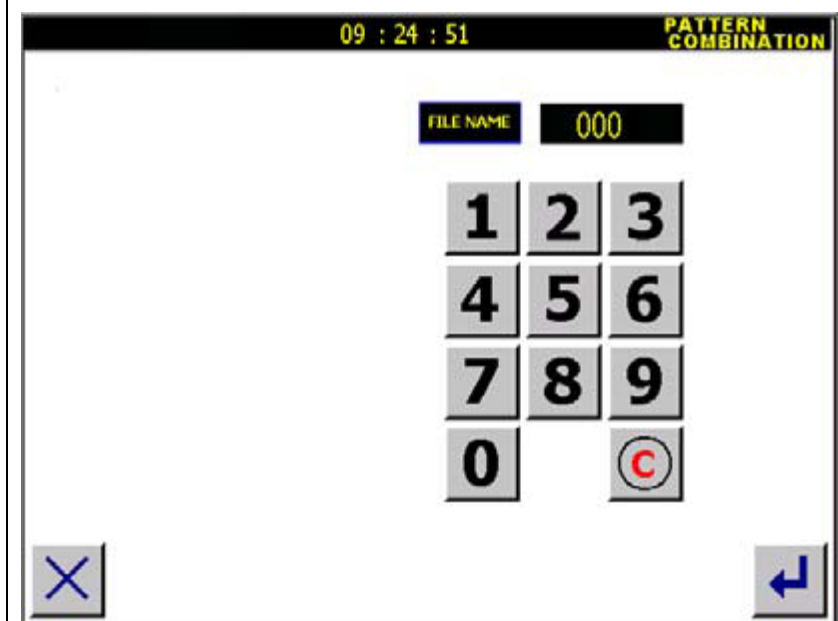

Нажмите , чтобы ввести данные образца для сохранения.



Внимание:

1. Когда данные выбраны в качестве под-данных, все данные сохраняются, за исключением второй стартовой позиции. Чтобы добавить вторую стартовую позицию в новые данные, пожалуйста, обратитесь к п.6.12.

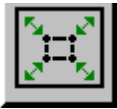
2. Длина стежка в под-данных не изменяется.

3. В новом образце данных доступны только ,  и  функции.

## 9.2. Проверка выходного сигнала.

Нажмите  в помощнике функций и откройте экран выходной проверки.



### 9.2.1. Выходной сигнал.

- OUT 01** | Сигнал зажима
- OUT 02** | Прижимная пластина
- OUT 03** | Сигнал обрезки нити
- OUT 04** | Сигнал очистки
- OUT 05** | Освобождение сигнала

### 9.2.2. Сигнал сервера.

Нажмите  и откройте экран сервера. См. ниже:

Используйте числовые кнопки для ввода значения вращения.

Нажмите **DIRECTION** для выбора направления вращения.

Нажмите для подтверждения запуска мотора.

Нажмите .

### 9.3. Проверка входного сигнала.

Нажмите и откройте экран входной проверки.

Сигнал

Проверка входного сигнала

Проверка стартовой позиции

#### 9.3.1. Входной сигнал.

Введите данные и нажмите <signal in> для подтверждения.

Кнопка	Ввод №	Сигнал
Прогон педали	Ввод 1	Прогон автоматики
Прижимная педаль	Ввод 2	Зажим педали
Пауза	Ввод 3	Пауза
Запас	Ввод 4	Запас

Датчик обрезки нити	Ввод5	Сигнал датчика обрезки нити
---------------------	-------	--------------------------------

### 9.3.2. Стартовая позиция.

Нажмите  для выхода в меню стартовой позиции.



Используя кнопки управления, чтобы установить сигнал стартовой позиции. Если есть сигнал, экран отобразит <signal in>. Если нет - <signal in>.

Нажмите .

### 9.4 Параметры по умолчанию.

Нажмите .

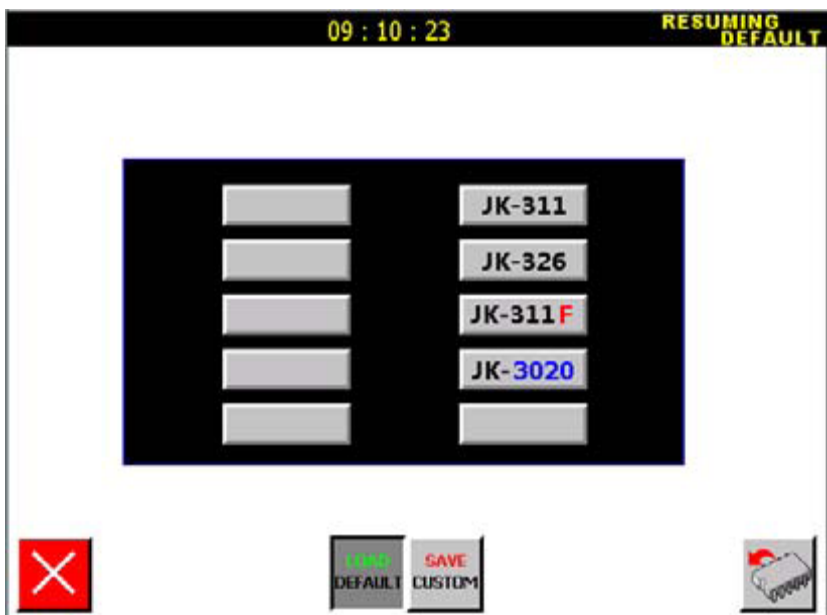

Нажмите кнопку соответствующего параметра **Select**.

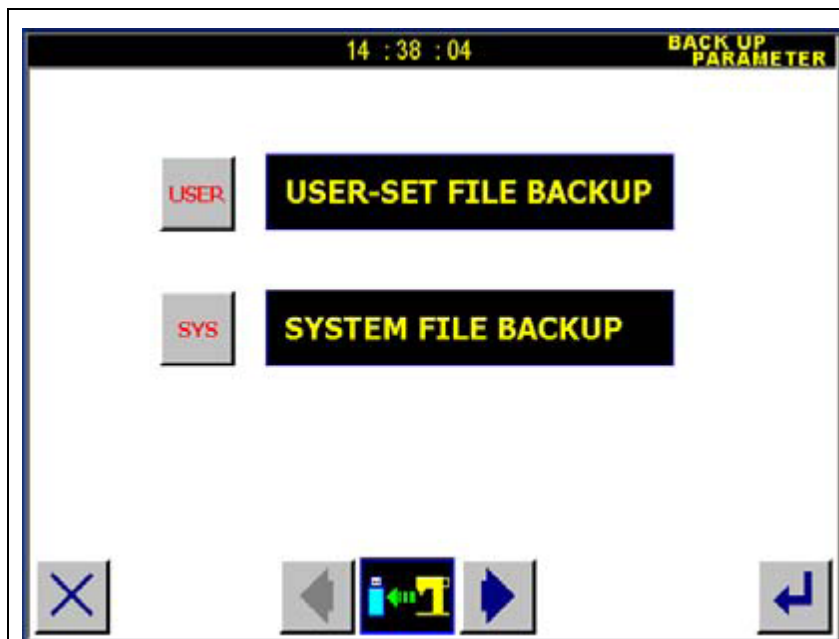

Нажмите .

Нажмите



Используйте  и  для включения/выключения функции.



 /  для выбора параметров пользователя или параметров по умолчанию.

Нажмите .

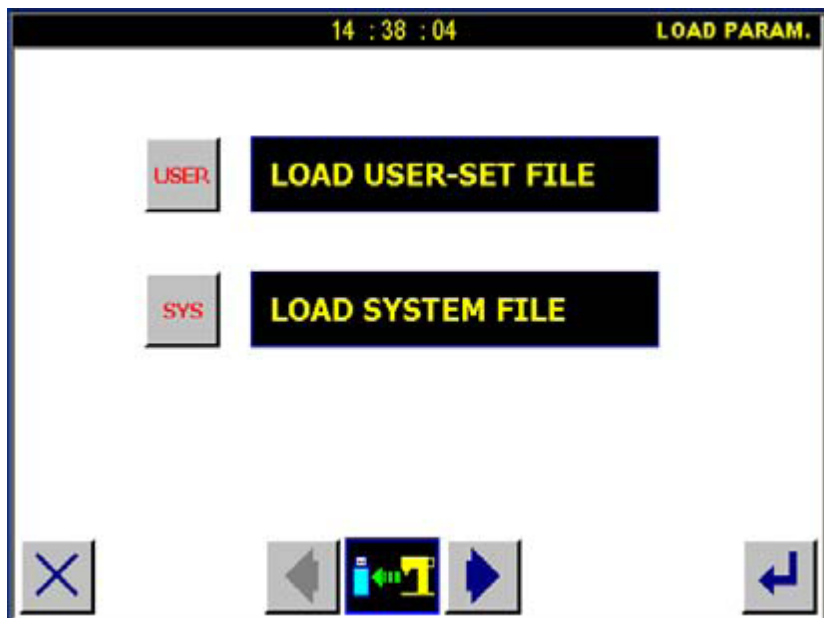

## 9.6. Установка пароля на параметры по умолчанию.

Нажмите



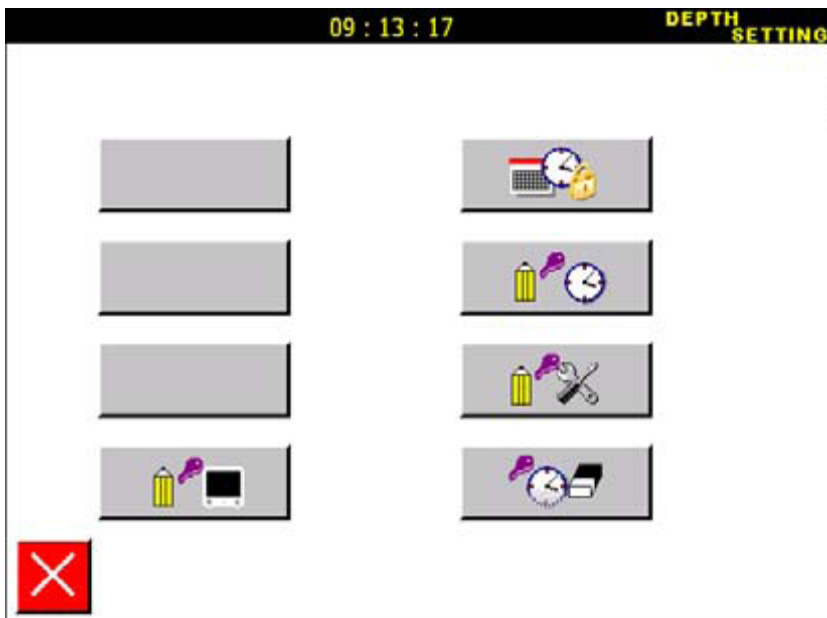

Пароль на операции за определенный день. Введите правильно пароль <operation day password>, иначе вход в систему не произойдет.



Изменение пароля на операции за определенный день



Изменение системного пароля.





Установки по умолчанию

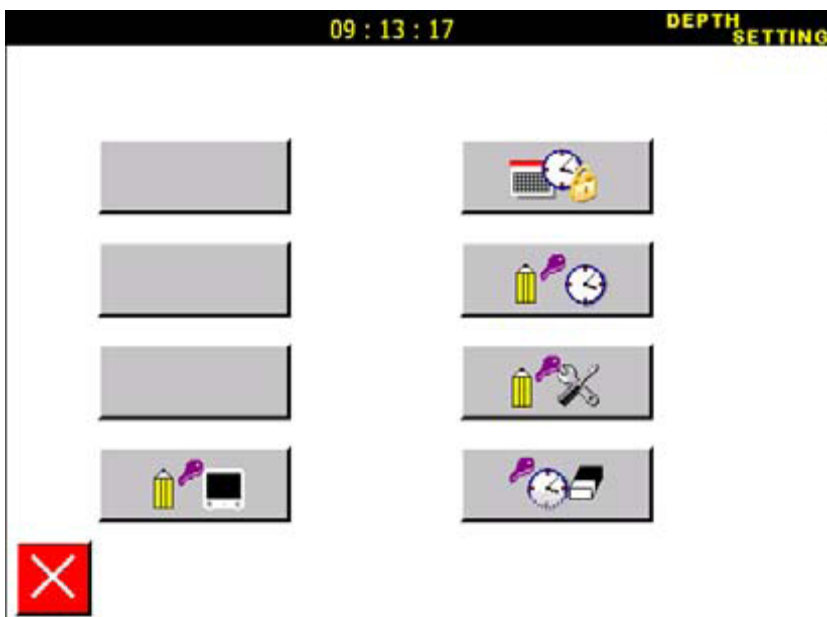

Изменение пароля.

### 9.6.1. Установка пароля на операции за определенный день.



Нажмите  и введите пароль на операции за определенный день.



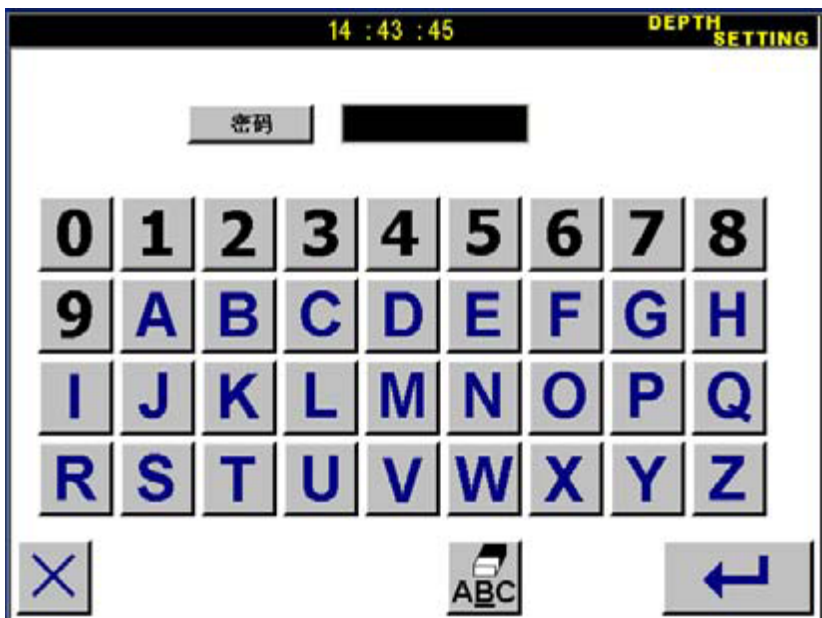

После ввода пароля:

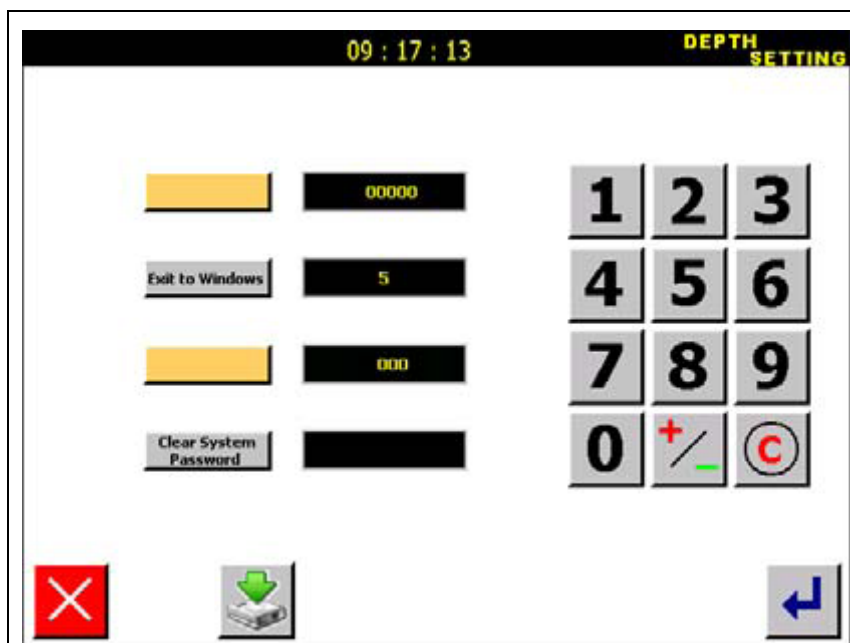

Используя числовые кнопки, введите день операции.

Нажмите **Exit to Windows**, когда счет дойдет до 0, система закроет программу.

Нажмите **Clear System Password** для восстановления параметров по умолчанию - <entrance system parameter password>.

### 9.6.2. Изменение пароля на операции за определенный день.

Нажмите .

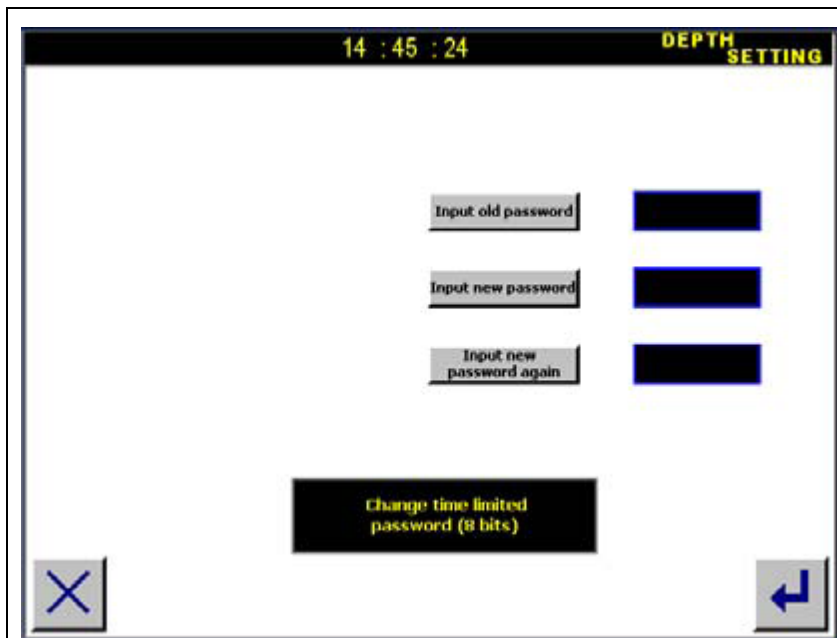

Нажмите **Input old password** и введите старый пароль.

Нажмите **Input new password** и введите новый пароль.

Нажмите **Input new password again** для подтверждения пароля. В появившемся поле введите новый пароль.

### 9.6.3 Изменение пароля на параметры по умолчанию.

Нажмите .

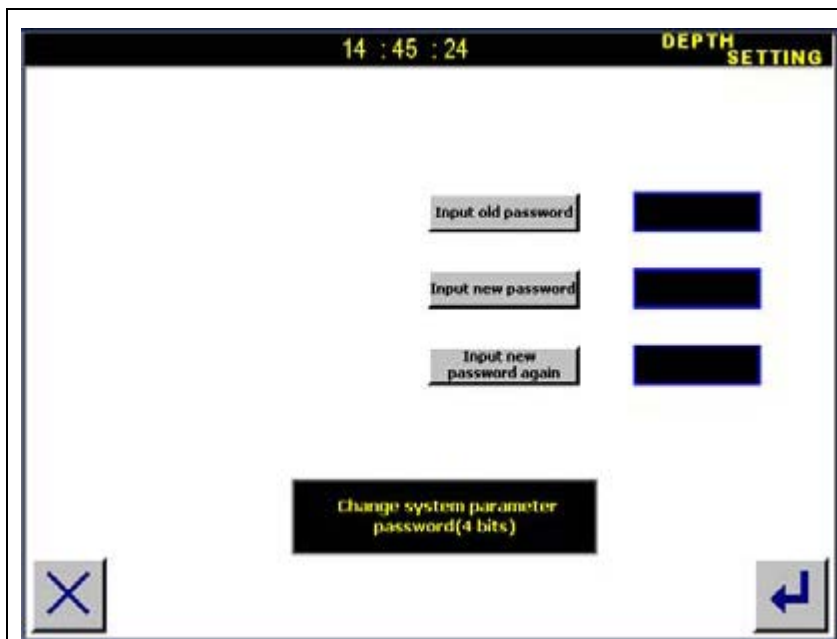

Нажмите **Input old password** и введите старый пароль.

Нажмите **Input new password** и введите новый пароль.

Нажмите **Input new password again** для подтверждения пароля. В появившемся поле введите новый пароль.

### 9.6.4. Пароль на операции за определенный день по умолчанию.

Нажмите .

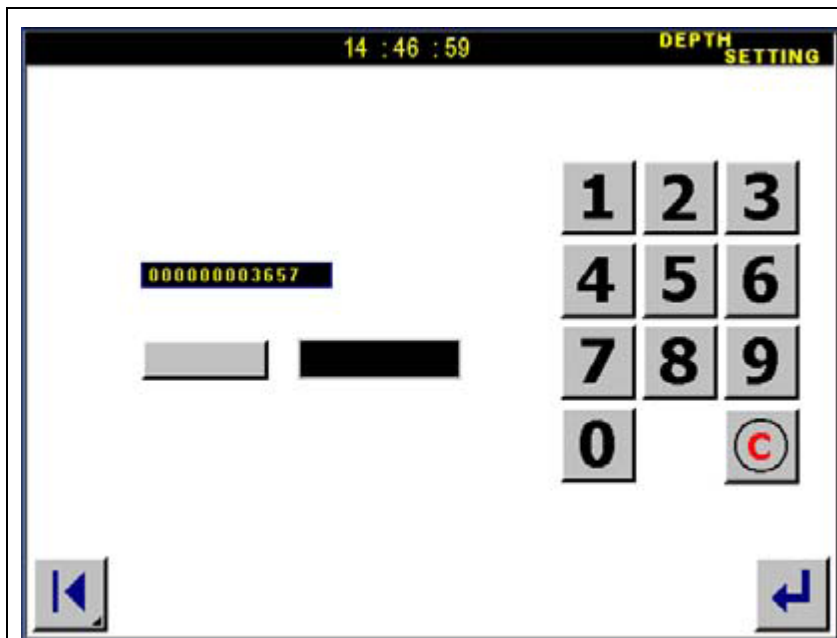

Используйте числовые кнопки, чтобы ввести пароль. Когда экран отобразит **SUCCESS**, используйте «дневной» пароль, чтобы ввести значение по умолчанию 00000000.

Внимание: если Вам нужен пароль, введите **000000002996**, и вы получите его.

## 9.7. Проверка версии.

Нажмите **Ver.** в экране помощника функций.

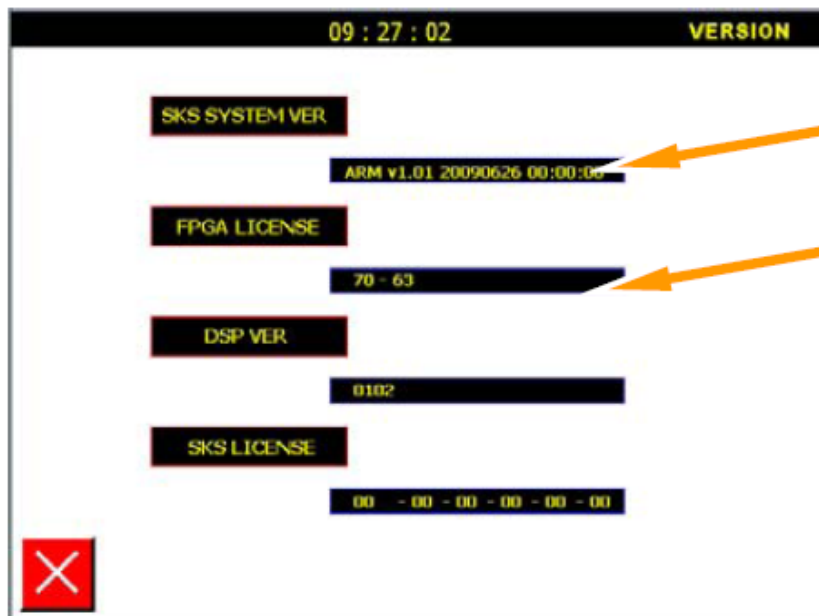

Программный номер версии

Системный номер

## Приложение 1.

Сообщения об ошибке.

Код: 00001.

**It's too fast to finish the stitch. Please lower or check the machine.**

Анализ:

1. Основная ось вращает так быстро, что данные образца не принимаются.
2. Сбой системы, так как нить оборвалась и обвила основную ось. Перегрузите систему.

Устранение неполадок:

1. Уменьшите скорость.
2. Если сбой произошел случайно, проверьте машину.

Объяснение:

Главная ось может не вращаться из-за неправильной фиксации.

**Код: 00003.**

**Oversteps the area limit. Please return to home position at first.**

Анализ:

1. Область шитья образца переходит границы расчетной области.
2. Система не может выполнять шитье, так как параметр предела системы изменился.

Устранение неполадок:

1. Нажмите , чтобы отменить предел области шитья, убедитесь, что параметр предела шитья установлен правильно.
2. После подтверждения параметра, убедитесь, что модель данных настроена. Измените согласно шаблону данных.

**Код: 00004.**

**Principal axis's drive alarms. Please turn off the power at first and turn on it again after one minute.**

Анализ:

Сбой системы, так как нить обвила основные замки оси, перезагрузите систему.

Устранение неполадок:

1. Нажмите кнопку тревоги для проверки главной оси.
2. Проверить главную ось, настроить основные оси или проверить ткань и нить.
3. Избавиться от факторов ошибки, сброс кнопки тревоги для начала работы системы.

Код: 00005.

**Program is wrong. Please create again.**

Анализ:

1. Данные могут быть повреждены, при неправильном выключении.
2. Система не может распознать модель данных.

Устранение неполадок:

Удалить образец данных и создать его заново.

Код: 00006.

**The angle set of feed permitted /forbidden is wrong.**

Анализ:

Система не может запуститься, поскольку параметр  установлен неправильно.

Устранение неполадок:

Переустановите



Код: 00007.

The counter and suture counter arrives the upper limit.

Анализ:

Установите <Forbid working after counting arriving at limit> (запрет работы после достижения предела) в настройках параметров пользователя . Система будет автоматически останавливаться после достижения предела.

Устранение неполадок:

После настройки параметров, система исправит ошибку и продолжит работать.

**Код: 00008.**

Thread was broken.

Анализ:

Неверная настройка параметра .

Устранение неполадок:

Исправьте параметр .

**Код: 00009.**

Time limit is arrived.

Анализ:

Система требует сброса данных.

Устранение неполадок:

Детали операции:

Нажмите  и . Нажмите  для ввода дополнительных функций.

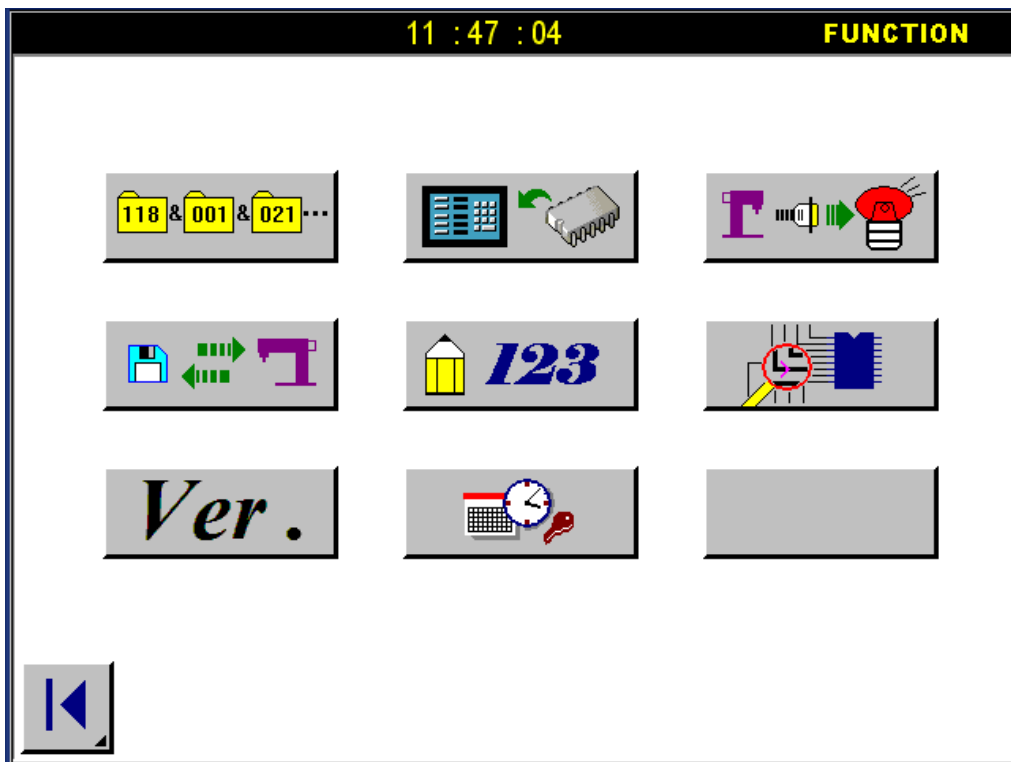

Нажмите  для установки лимита времени.

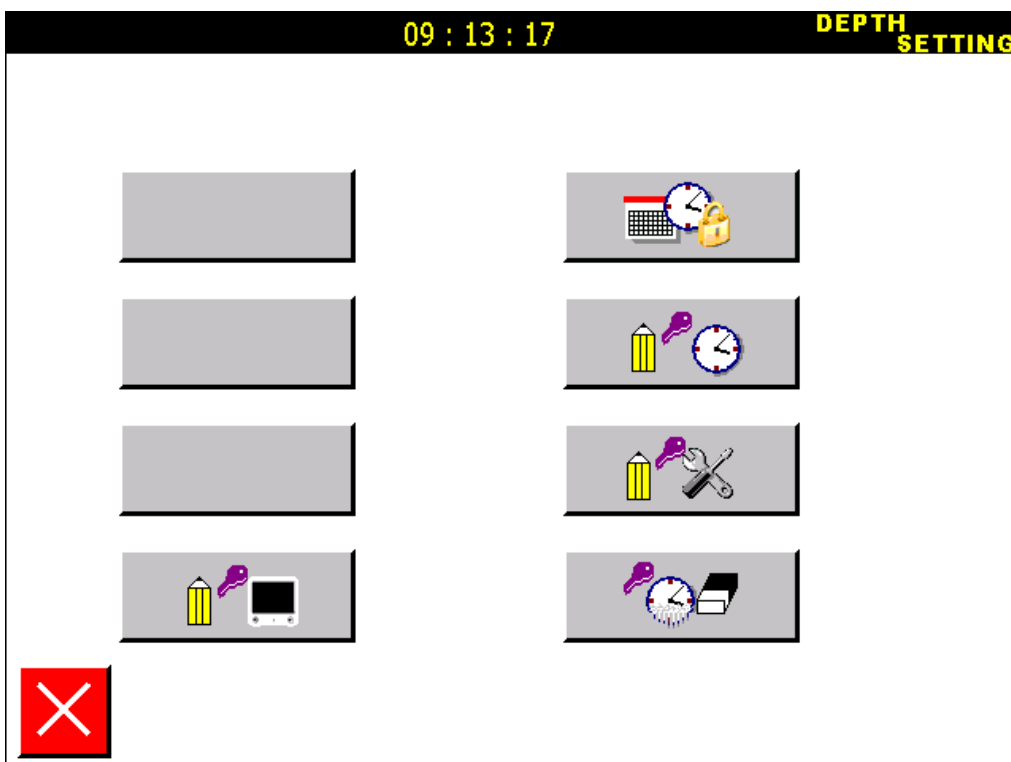

См. п. 9.6.1.

Код: 00010.

Lack of source. Please install software again.

Анализ:

1. Сбой данных, так как система работает или выключена неправильно.
2. Не полная установка приводит к потере данных.

Устранение неполадок:

Следует переустановить программное обеспечение.

**Код: 00012.**

**Must return home position before rework.**

Анализ:

Игла не возвращается на стартовую позицию.

Устранение неполадок:

Нажмите  для возврата к стартовой позиции.

**Код: 00999/01021.**

**System has a mistake. Please turn off the power at first and open it after one minute.**

**Operation of memory is wrong. Please turn off the power at first and open it after one minute.**

Анализ:

Ошибка старта системы.

Устранение неполадок:

Остановите систему, перезапустите ее через минуту.

**Код: None.**

**Pitch distance is zero, and could not input data.**

Длина стежка равна нулю.



Анализ: неправильно установлена длина стежка.

Устранение неполадок:

Переустановите длину стежка и запустите систему.

**Код: None.**

The distance between two points could not be more than 12.7 mm in point input mode.

Three inputted points could not in the same line in circle input mode.

The number of inputted points is not enough to finish curve program in curve input mode. Please input again.

Устранение неполадок:

Переустановите параметры расстояния между двумя точками, параметры круга или параметры количества точек для шитья дуги/круга.

**Код: None.**

The number of inputted points could not more than 128 in polygon input / curve input mode.

Точек при вводе кривой не может быть больше, чем 128.

Устранение неполадок:

Изменение параметров поля ввода / точек при вводе кривой.

**Код: None.**

Please return home position before input data.

Устранение неполадок:

Нажмите  для возврата к стартовой позиции.

Код: None.

The file is out of range.





Устранение неполадок:

Нажмите  для удаления введенных данных.

Код: None.

Enter the jogging mode when the display of x/y axis's coordinates are zero, namely it is just be confirmed input and doesn't move yet.

Устранение неполадок:

Подтвердить текущий вход (нажмите  или ) начала пробега. Если нет подтверждения текущего ввода, нажмите  (подача / точки / линейный ввод / круг) или  (для области ввода / кривой), чтобы вернуться к предыдущему экрану.

# Освещенность

Характеристика зрительной работы	Наименьший или эквивалентный размер объекта различения, мм	Разряд зрительной работы	Подразряд зрительной работы	Контраст объекта с фоном	Характеристика фона	Освещенность, лк			Искусственное освещение		Естественное освещение												
						при системе комбинированного освещения		при системе общего освещения	Сочетание нормируемых величин показателя ослепленности и коэффициента пульсации		КЕО, е <sub>н</sub> %		Совмещенное освещение										
						всего	в том числе от общего		R	K <sub>п</sub> %	при верхнем или комбинированном освещении	при боковом освещении	при верхнем или комбинированном освещении	при боковом освещении									
Высокой точности	От 0,30 до 0,50	III	а	Малый	Темный	2000	200	500	10	11	12	13	14	15									
						1500	200	400	40	15													
						1000	200	300	40	15													
						750	200	200	20	15													
						750	200	300	40	15													
						600	200	200	20	15													
						400	200	200	40	15													
						Средний «	Средний «	Средний «	Средний «	Средний «					Средний «	Средний «	Средний «	Средний «	Средний «	Средний «	Средний «	Средний «	Средний «
						а	а	а	а	а					а	а	а	а	а	а	а	а	а
						б	б	б	б	б					б	б	б	б	б	б	б	б	б
в	в	в	в	в	в	в	в	в	в	в	в	в	в										
г	г	г	г	г	г	г	г	г	г	г	г	г	г										
Средней точности	Св 0,5 до 1,0	IV	г	Средний Большой «	Средний «	—	—	200	40	20	4	1,5	2,4	0,9									

### **Уровень шума**

Эквивалентный уровень звука в контрольной точке рабочего места на расстоянии 0,5 м от оси иглы и 0,3 м над плоскостью игольной пластины в соответствии с ГОСТ 12.1.003 не превышает 80 дБА при работе машины по ее основному назначению с коэффициентом машинного времени 0,4, коэффициентом использования максимальной скорости шитья 0,7 и при уровне звука фонового шума не более 70 дБА

### **Тара и упаковка.**

1. Перед упаковкой швейный полуавтомат должен быть законсервирован по условиям консервации для группы изделий со сроком хранения до 18 месяцев по ГОСТ 9.014-78.
2. Швейный полуавтомат поставляется составными частями: швейная головка, стол (в разобранном виде укрупненными сборочными единицами) и электропривод и упаковывается в упаковку из гофрированного картона.
3. При упаковке применяются упаковочные материалы: бумага противокоррозионная с латексным покрытием ГОСТ 16295-82; бумага оберточная ГОСТ 8273-75; бумага парафинированная ГОСТ 16295-82; бумага водонепроницаемая ГОСТ 8828-75; полиэтиленовая пленка ГОСТ 10354-82; картон гофрированный ГОСТ 7376-84.
4. Хранение швейного полуавтомата по группе условий хранения ОЖ4 для исполнения УХЛ4 ГОСТ 15150-69, а для исполнения 04 по группе ОЖ2 ГОСТ 15150-69.

**Примечание.** Каталог деталей и сборочных единиц поставляется по запросу потребителей.

### **Электробезопасность**

Конструкция машин должна быть электробезопасной. Технические средства и способы обеспечения электробезопасности машин должны соответствовать ГОСТ 27487 с учетом условий эксплуатации и характеристик источников электрической энергии.

- Степень защиты электрооборудования IP40 - по ГОСТ 14254.
- Класс защиты от поражения электрическим током 01 - по ГОСТ 12.2.007.0.

Требования к микроклимату

Оптимальные и допустимые нормы температуры, относительной влажности и скорости движения воздуха в рабочей зоне производственных помещений

Период года	Категория работ	Температура, °С						Оптимальная	Относительная влажность
		оптимальная			допустимая				
		верхняя граница		нижняя граница	верхняя граница		нижняя граница		
		посто-янных	непосто-янных		посто-янных	непосто-янных			
		на рабочих местах							
Холодный	Легкая - I а	22-24	25	26	21	18	40-60	75	
	Легкая - I б	21-23	24	25	20	17	40-60	75	
	Средней тяжести - II а	18-20	23	24	17	15	40-60	75	
	Средней тяжести - II б	17-19	21	23	15	13	40-60	75	
	Тяжелая - III	16-18	19	20	13	12	40-60	75	
	Легкая - I а	23-25	28	30	22	20	40-60	55 ° (при 28 °С)	
Теплый	Легкая - I б	22-24	28	30	21	19	40-60	60 ° (при 27 °С)	
	Средней тяжести - II а	21-23	27	29	18	17	40-60	65 ° (при 26 °С)	
	Средней тяжести - II б	20-22	27	29	16	15	40-60	70 ° (при 25 °С)	
	Тяжелая - III	18-20	26	28	15	13	40-60	75 ° (при 24 °С и ниже)	



**浙江新杰克缝纫机有限公司**  
ZHEJIANG NEW JACK SEWING MACHINE CO., LTD.

**Адрес маркетингового отдела в Шанхае:**

1023-1204 room Honghui building, No. 468 Chaoxi north road,

Xuhui district, Shanghai city

Тел.: 021-54892652 54862653

Факс: 021-64684833

**Адрес компании Zhejiang:**

NO. 15 RD Airport South, Jiaojiang District Taizhou city, Zhejiang, P.R.C

**Отдел внутренней торговли:**

Тел.: 0086-576-88177788 88177789

Факс: 0086-576-88177758

Сайт [www.jackgroup.com.cn](http://www.jackgroup.com.cn)

Сертификат: C-TW.AГ65.B.00174

Срок действия: с 09.02.2012 по 08.02.2017